

can-am®



CAN-AM MAVERICK

Accessoires et pièces et maintenance

2023



CAN-AM MAVERICK

ACCESSOIRES

Toits	5
Cabine souple complète	6
Pare-brise et rétroviseurs	6
Portes	8
Plaques de protection en HMWPE	10
Pare-chocs et protections	11
Accessoires pour sièges	14
LinQ : Facilité d'installation et d'enlèvement	15
Porte-bagages et rangement	20
Éclairage	21
Systèmes audio et de communication	25
Accessoires électriques et électroniques	26
Treuil et attelages	28
Performance	30
Transport sur remorque	33
Systèmes de chenilles Apache	34
Pelles ProMount	36
Pneus et jantes	39

PIÈCES ET MAINTENANCE

Gardez un œil sur ces pièces	42
Pièces d'origine	43
Ensemble de lubrifiant et de vidange d'huile	48
Produits pour la maintenance	49
Produits pour l'entretien	50

CAN-AMOFFROAD.COM

© 2022 Bombardier Produits Récréatifs Inc. (BRP). Tous droits réservés. ®, ™ et le logo BRP sont des marques de commerce de BRP ou de ses sociétés affiliées. † Toutes les autres marques appartiennent à leurs propriétaires respectifs. BRP se réserve le droit de modifier les spécifications, les prix, les designs, les caractéristiques, les modèles ou les équipements et ce, sans encourir d'obligations. Certains modèles décrits ici peuvent contenir des équipements en option. Les performances du produit peuvent varier en fonction des conditions météorologiques, de la température, de l'altitude, des compétences de conduite et du poids du conducteur/passager. Les prix, s'ils sont indiqués, sont basés sur les prix publics conseillés par le fabricant. Les concessionnaires peuvent appliquer un prix de vente différent. BRP recommande à tous les conducteurs de quads-SSV de suivre un cours de formation. Conduire un quad ou un SSV peut être dangereux. Ne transportez jamais de passagers sur des quads-SSV qui ne sont pas spécialement conçus par le fabricant à cette fin. Tous les modèles adultes de quads Can-Am sont des quads de catégorie G (à usage général) destinés à un usage récréatif et/ou utilitaire par un conducteur âgé de 16 ans ou plus. Lisez attentivement le guide de l'opérateur du véhicule. Respectez systématiquement les instructions et les consignes de sécurité, ainsi que la législation et la réglementation applicables. Les quads et SSV sont destinés à un usage hors route ; ne circulez jamais sur une surface revêtue ou sur des routes publiques. Pour votre sécurité, que vous soyez conducteur ou passager, portez toujours un casque, une protection pour les yeux et des vêtements de protection appropriés. N'oubliez pas que la conduite, l'alcool et les drogues ne font pas bon ménage. Ne tentez jamais d'effectuer des manœuvres spectaculaires. Évitez les vitesses excessives et soyez particulièrement prudent en terrain accidenté. Conduisez toujours de manière responsable et sûre. Contactez votre concessionnaire BRP agréé pour de plus amples détails et rendez-vous sur can-am.brp.com.

LA PERSONNALISATION SIMPLIFIÉE



1

Sélectionnez le modèle.

2

Sélectionnez l'ensemble.

3

Personnalisez la couleur, le moteur et les accessoires (ou les ensembles d'accessoires) de votre véhicule.

4

Cliquez sur Enregistrer ou Envoyer au concessionnaire.

Si vous pouvez en rêver, vous pouvez le concevoir. Et le conduire. Créer un véhicule Can-Am sur mesure pour les besoins de ceux qui le conduisent n'a jamais été aussi facile. Rendez-vous sur CanAmOffRoad.com et suivez les étapes ci-dessus.

**CONCEVEZ LE VÔTRE
DÈS MAINTENANT**









ACCESSOIRES MAVERICK

GARANTIE LIMITÉE DE 2 ANS DE BRP*

Pour les nouveaux accessoires Can-Am, les pièces d'origine et les produits comarqués vendus par BRP. Comprend les articles que vous installez vous-même ou installés par un concessionnaire BRP agréé.

La garantie limitée est soumise aux exclusions, aux limitations de responsabilité et à toutes les autres modalités de la garantie limitée standard de BRP. Consultez la garantie limitée complète applicable à votre produit ou contactez votre concessionnaire Can-Am Off-Road agréé. Applicable uniquement aux produits BRP achetés chez des concessionnaires ou distributeurs BRP agréés. Cette garantie limitée peut ne pas s'appliquer aux pièces et accessoires installés en usine. Reportez-vous systématiquement à la garantie limitée spécifique au produit. Certains pays n'autorisent pas certaines clauses de non-responsabilité, limitations et exclusions et, par conséquent, vous disposez d'autres droits spécifiques.

TOITS

Toit sport	Maverick Maverick MAX	715005521 715003750
	<ul style="list-style-type: none"> • Polypropylène injecté résistant aux chocs. • Excellente protection contre les intempéries. • Fournit une excellente visibilité en descente. • Compatible avec le pare-brise. • De série sur le modèle X rs. • Installation et démontage faciles et sans outil avec des attaches rapides/quart de tour et des sangles Velcro. 	
Ensemble de module de toit ProVent	Maverick, Maverick MAX	715005279
	<ul style="list-style-type: none"> • Apporte de l'air frais dans la cabine. • Performances optimales avec cabine complète. • Les 4 événements permettent un réglage infini du débit d'air pour le conducteur et le passager. • Filtre et préfiltre pour limiter la pénétration de poussière. • Nettoyage facile du filtre et du préfiltre. • Système breveté de gestion de l'eau absorbée, pour garder l'eau hors de la cabine tout en préservant la circulation d'air. • Le bouchon extérieur ferme complètement la prise d'air pour l'hiver ou par mauvais temps. • Le toit sport nécessite un ensemble d'adaptateur de module ProVent. • Non compatible avec les barres LED montées sur le toit, les porte-bagages de toit ou les protections de toit, le toit Lonestar et les toits bimini. 	
Ensemble d'adaptateur de module de toit ProVent pour toit sport <i>(photo non disponible)</i>	Maverick Maverick MAX	715006199 715006371
<ul style="list-style-type: none"> • Adaptateur pour le montage de l'ensemble de module de toit ProVent sur Maverick. • Comprend un adaptateur de toit et le matériel. • Nécessite l'ensemble de module de toit ProVent (715005279). 		
Toit aluminium	Maverick	715004224 • Noir 715002900 • Argenté
	<ul style="list-style-type: none"> • Toit en aluminium profilé de 2,3 mm d'épaisseur. • Durable et léger. • Allure sportive. • Compatible avec le pare-brise. • Installation aisée, sans outil. 	
Toit bimini[†] avec pare-soleil	Maverick Maverick MAX	715002901 715003749
	<ul style="list-style-type: none"> • Toile ultrarésistante en polyester teint dans la masse résistant aux UV. • La partie supérieure souple innovante comporte une visière rigide où il est possible de l'enrouler. • Installation et démontage faciles et sans outil avec des attaches rapides/quart de tour et des sangles Velcro. 	
Visière pare-soleil teintée	Maverick, Maverick MAX	715007098
	<ul style="list-style-type: none"> • Fabrication en polycarbonate teinté. • Protection supplémentaire du conducteur et du passager contre le soleil. • Non compatible avec le toit en aluminium et les pare-brise intégraux. 	
Toit aluminium Lonestar Racing	Maverick MAX	<ul style="list-style-type: none"> ■ 715005508 • Hyper argent ■ 715005507 • Noir ■ 715004436 • Rouge Can-Am ■ 715005516 • Hyper argent ■ 715005515 • Noir ■ 715004341 • Rouge Can-Am
	<ul style="list-style-type: none"> • Toit en aluminium de 2,1 mm d'épaisseur. • Durable et léger. • Améliore l'apparence de course du véhicule grâce à un look sportif authentique associé à des graphismes uniques. • Vous protège des intempéries avec une touche personnalisée. • Profil plus bas que celui des autres toits. • Compatible avec les barres d'éclairage Lonestar Racing. • Non compatible avec le support pivotant LinQ, la barre de support d'éclairage et les pare-brise intégraux. • Logo « Lonestar Racing for Can-Am ». • Comprend les barres anti-intrusion médianes pour l'installation. 	

CABINE SOUPLE COMPLÈTE

Cabine souple complète	Maverick (sauf modèles X mr)	715003754
	Maverick MAX (sauf modèles X mr)	715003755



- Protection du conducteur et du passager contre les intempéries.
- Pour plus de confort, complétez votre cabine avec l'ensemble de joints de cabine.

- Comprend :
 - Toit bimini avec pare-soleil
 - Pare-brise intégral ultrarésistant
 - Panneaux de porte souples supérieurs
 - Panneaux de porte inférieurs avant
 - Lunette arrière souple

Ensemble de joints de cabine <i>(photo non disponible)</i>	Maverick	715004433
	Maverick MAX	715004434

- Empêche la pénétration de saleté, de poussière et de vent dans la cabine.
- Améliore le confort de la cabine pour le conducteur et le passager.
- Recommandé avec les cabines souples complètes.

PARE-BRISE ET RÉTROVISEURS

Pare-brise

Pare-brise rabattable électriquement	Maverick, Maverick MAX	715007097
---	------------------------	------------------



- Le pare-brise rabattable électriquement est équipé de vérins électriques qui permettent au conducteur de régler l'ouverture à l'aide d'un simple bouton.
- Il est fabriqué en polycarbonate à revêtement dur avec un joint d'étanchéité en caoutchouc sur le pourtour et une partie supérieure teintée.
- Le pare-brise peut être ajusté en cours de route en fonction des conditions changeantes.
- Il peut être entièrement ouvert pour une visibilité et une ventilation optimales, entièrement fermé pour une protection maximale contre les intempéries ou entre les deux en fonction des préférences de protection, de visibilité et de circulation de l'air.
- Compatible avec les toits Can-Am.

Essuie-glace pour pare-brise rabattable électriquement	Maverick, Maverick MAX	715006310
---	------------------------	------------------









- Un moyen idéal de maintenir votre pare-brise dégagé sous la pluie ou lorsque vous roulez dans la boue et l'eau.
- L'essuie-glace fixé en haut permet de faire pivoter le pare-brise. Comprend un essuie-glace à une vitesse et un distributeur de liquide lave-glace.
- Mécanisme d'essuie-glace et distributeur de liquide lave-glace parfaitement dissimulés dans le véhicule.
- Doit être installé avec le pare-brise rabattable électriquement (vendu séparément).

Pare-brise ProVent	Maverick, Maverick MAX	715005277
---------------------------	------------------------	------------------



- Pare-brise intégral en polycarbonate à revêtement dur Quantum résistant aux chocs.
- Événements contrôlables pour gérer la circulation d'air.
- Performances optimales avec cabine complète.
- Canalise l'air dans la cabine, désembue le pare-brise, se ferme complètement pour éliminer la circulation d'air.
- Un événement supérieur et un événement inférieur avec préfiltres.
- Fabrication en polycarbonate profilé pour une rigidité accrue.
- Offre une excellente transparence et une meilleure résistance à l'abrasion.

- Protège le conducteur et le passager des intempéries.
- Installation ou retrait rapide et facile sans outil.
- Non compatible avec les ensembles d'essuie-glace et la barre de son Wet Sounds Stealth 6 Ultra HD édition Can-Am.
- L'ouverture supérieure canalise l'air dans la cabine.
- Les ouvertures inférieures désembuent le pare-brise.

Pare-brise verre	Maverick, Maverick MAX	715008859
	<ul style="list-style-type: none"> ▪ Pare-brise intégral en verre bombé et feuilleté. ▪ S'adapte parfaitement contre la cage et protège le conducteur et le passager des intempéries. ▪ Fournit les meilleures transparence et résistance à l'abrasion. ▪ À utiliser avec l'ensemble essuie-glace et lave-glace pour maintenir une visibilité parfaite dans les conditions de conduite difficiles, la boue notamment. ▪ Utilisation recommandée avec la protection contre le vent à l'arrière pour optimiser le confort du passager. 	
Pare-brise en verre avec ensemble essuie-glace et lave-glace	Maverick, Maverick MAX	715008858
	<ul style="list-style-type: none"> ▪ Ensemble complet qui comprend un pare-brise en verre incurvé et feuilleté avec essuie-glace à une vitesse et distributeur de liquide lave-glace. ▪ S'adapte parfaitement contre la cage et protège le conducteur et le passager des intempéries. ▪ Un moyen idéal de maintenir votre pare-brise dégagé sous la pluie ou lorsque vous roulez dans la boue et l'eau. ▪ Utilisation recommandée avec la protection contre le vent à l'arrière pour optimiser le confort du passager. 	
Pare-brise intégral	Maverick, Maverick MAX	715002907
	<ul style="list-style-type: none"> ▪ Pare-brise intégral en polycarbonate durable résistant aux chocs. ▪ Fabrication en polycarbonate profilé pour une rigidité accrue. ▪ Formulé pour ne pas jaunir, craqueler ni fissurer avec une résistance aux UV et une transparence exceptionnelles. ▪ Protège le conducteur et le passager des intempéries. ▪ Installation ou retrait rapide et facile sans outil. ▪ Utilisation recommandée avec la protection contre le vent à l'arrière pour optimiser le confort du passager. 	
Pare-brise intégral ultrarésistant	Maverick, Maverick MAX	715004417
	<ul style="list-style-type: none"> ▪ Pare-brise intégral en polycarbonate à revêtement dur Quantum résistant aux chocs. ▪ Fabrication en polycarbonate profilé pour une rigidité accrue. ▪ Offre une excellente transparence et une meilleure résistance à l'abrasion. ▪ Protège le conducteur et le passager des intempéries. ▪ Installation ou retrait rapide et facile sans outil. ▪ Utilisation recommandée avec la protection contre le vent à l'arrière pour optimiser le confort du passager. ▪ Peut être utilisé avec l'ensemble essuie-glace et lave-glace (715004762). 	
Ensemble essuie-glace et lave-glace	Maverick, Maverick MAX Compatible avec pare-brise intégral ultrarésistant (715004417) Maverick, Maverick MAX Compatible avec pare-brise en verre (715008859)	715004762 715003282
	<ul style="list-style-type: none"> ▪ Un moyen idéal de maintenir votre pare-brise dégagé sous la pluie ou lorsque vous roulez dans la boue et l'eau. ▪ Comprend essuie-glace à une vitesse et distributeur de liquide lave-glace. ▪ Mécanisme d'essuie-glace et distributeur de liquide lave-glace parfaitement dissimulés dans le véhicule. 	
Demi-pare-brise	Maverick, Maverick MAX	<input type="checkbox"/> 715002909 • Transparent <input checked="" type="checkbox"/> 715004291 • Teinté
	<ul style="list-style-type: none"> ▪ Demi-pare-brise en polycarbonate durable résistant aux chocs. ▪ Fabrication en polycarbonate profilé pour une rigidité accrue. ▪ Formulé pour ne pas jaunir, craqueler ni fissurer avec une résistance aux UV et une transparence exceptionnelles. ▪ Protège le conducteur et le passager des intempéries. ▪ Comporte un rebord à angle inversé pour faire dévier l'air. ▪ Installation ou retrait rapide et facile sans outil. 	

Rétroviseurs

Rétroviseur arrière et caméra de rétrovision

Maverick, Maverick MAX

715004905



- Ensemble de caméra et moniteur de rétrovision parfaitement étanche.
- Plusieurs flux sont visibles avec la caméra de recul afin de répondre à tous vos besoins.
- L'ensemble remplace le rétroviseur d'origine (l'écran est intégré au rétroviseur de remplacement).
- La caméra utilise la lumière infrarouge pour la vision nocturne.

Rétroviseurs latéraux

Maverick, Maverick MAX

715004236 • Pour quarts de porte de série

715005315 • Pour portes en aluminium



- Support en fonte d'aluminium robuste avec revêtement en nylon noir.
- Rétroviseurs à rotule réglables dans de multiples positions.
- Optique convexe pour un grand angle de vue.
- Les pivots à ressort permettent de complètement replier les rétroviseurs.
- Montés sur la porte.
- Compatibles avec les panneaux de porte souples supérieurs.
- Vendu par paires.

Rétroviseurs latéraux de course

Maverick, Maverick MAX

715002898



- Le design inspiré de la course consiste en du nylon 6% noir résistant avec un support en fonte d'aluminium enduit.
- Le double réglage fournit un champ de vision optimal.
- Rétroviseurs à rotule réglables dans de multiples positions.
- L'optique plane offre une meilleure perception de la distance.
- Les pivots à ressort permettent de complètement replier les rétroviseurs.
- Non compatibles avec les barres d'éclairage Lonestar Racing, les panneaux de porte souples supérieurs ou le kit toit audio rabattable (715007131).
- Vendu par paire.

Rétroviseurs latéraux rallye

Maverick, Maverick MAX

715005262



- Design élégant au style de course unique.
- Aluminium moulé noir de haute qualité pour une durabilité extrême.
- La surface convexe de 10 cm offre un champ de vision plus large et une meilleure visibilité autour du véhicule.
- Peuvent être installés à n'importe quelle hauteur sur le montant A de la cage pour une vision optimisée.
- Rétroviseurs à rotule réglables dans de multiples positions.
- Les pivots à ressort permettent de complètement replier les rétroviseurs.
- Vendu par paires.
- Non compatibles avec le pare-brise en verre.

PORTES

Demi-portes en aluminium

Maverick, Maverick MAX

715007971 • Avant

Maverick MAX

715007972 • Arrière



- Demi-porte légères en aluminium profilé de 2 mm d'épaisseur.
- Fini poli.
- Conçues pour une rigidité et une durabilité maximales.
- Conçues pour un ajustement parfait et une intégration en harmonie avec les lignes du véhicule.
- Dotées d'un joint épais sur le pourtour pour une meilleure protection contre les intempéries.
- Installation facile sur le cadre de porte standard.
- Comprennent poignées de porte de luxe faciles à actionner.
- Compatibles avec les panneaux de porte souples supérieurs, les filets pour fenêtre et les poches de rangement de porte supérieures.
- Non compatibles avec les poches de rangement de panneau de porte inférieur.
- Vendu par paires.

Poignées de porte de luxe

Maverick, Maverick MAX
Maverick MAX

715004758 • Avant
715004860 • Arrière

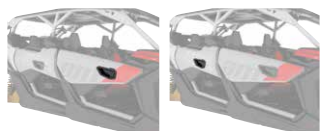

- Convertissez les sangles de porte standard en poignées faciles d'accès.
- Comprend les poignées intérieures et extérieures pour chaque porte.
- Facilitent grandement l'ouverture de porte.
- De série sur les demi-portes en aluminium.
- Vendu par paires.

Panneaux de porte inférieurs

Maverick, Maverick MAX

715002903 • Avant
715003751 • Arrière

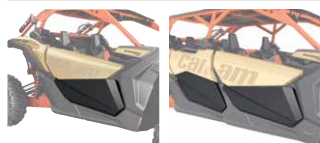

- Fabrication en polypropylène moulé par injection robuste conçu pour s'adapter au véhicule.
- Rallongent les portes de série jusqu'en bas pour protéger les occupants et rendre la cabine hermétique.
- Un complément superbe.
- Installation facile et rapide.
- Vendu par paire.

Portes et protection contre le vent à l'arrière

Filets pour fenêtre

Maverick
Maverick MAX
Maverick MAX

715006693 • Avant
715004694 • Avant
715006700 • Arrière



- Filet pour fenêtre pour une protection accrue contre le vent.
- Peut être facilement abaissé en quelques secondes.
- Vendu par paires.
- Non compatible avec le toit audio Can-Am.

Panneaux de porte souples supérieurs

Maverick (sauf modèles X mr)
Maverick MAX (sauf modèles X mr)

715008091 • 2 portes
715008092 • 4 portes



- Les panneaux résistants aux intempéries renforcés d'un cadre en aluminium offrent une bonne protection.
- Rallongez les quarts de porte de série jusqu'en haut.
- Fabriqués en toile polyester teinte dans la masse robuste et résistant aux UV pour une excellente résistance à la déchirure et à l'abrasion.
- Fenêtres avec fermeture à glissière fabriquées en vinyle laminé poli pour une meilleure ventilation.
- À associer aux panneaux de porte inférieurs pour obtenir des ensembles de porte complets pour votre véhicule.
- Non compatibles avec les rétroviseurs latéraux de course et le toit audio Can-Am.

Écran anti-vent arrière

Maverick, Maverick MAX (sauf modèles X mr)

715006701



- Filet arrière complet réduisant le refoulement d'air causé par le pare-brise pour plus de confort dans la cabine.
- S'installe rapidement et facilement sur la cage de protection.
- Logo Can-Am blanc sur mailles noires.

Lunette arrière en polycarbonate

Maverick, Maverick MAX (sauf modèles X mr)

715006387



- Fenêtre en polycarbonate résistant aux chocs.
- Empêche le refoulement d'air causé par le pare-brise ou le refoulement de la poussière ou de la pluie pour plus de confort en cabine.
- Installation rapide et facile sans outil.
- Prête pour l'intégration des haut-parleurs arrière du système audio MTX.

Lunette arrière souple

Maverick, Maverick MAX (sauf modèles X mr)

715006702



- Fenêtre souple fabriquée en vinyle transparent.
- Résiste au craquelage à froid jusqu'à -20 °C.
- Idéale pour prévenir le refoulement de la poussière ou de la pluie dans les environnements difficiles.
- Installation rapide sans outil.

PLAQUES DE PROTECTION HMWPE

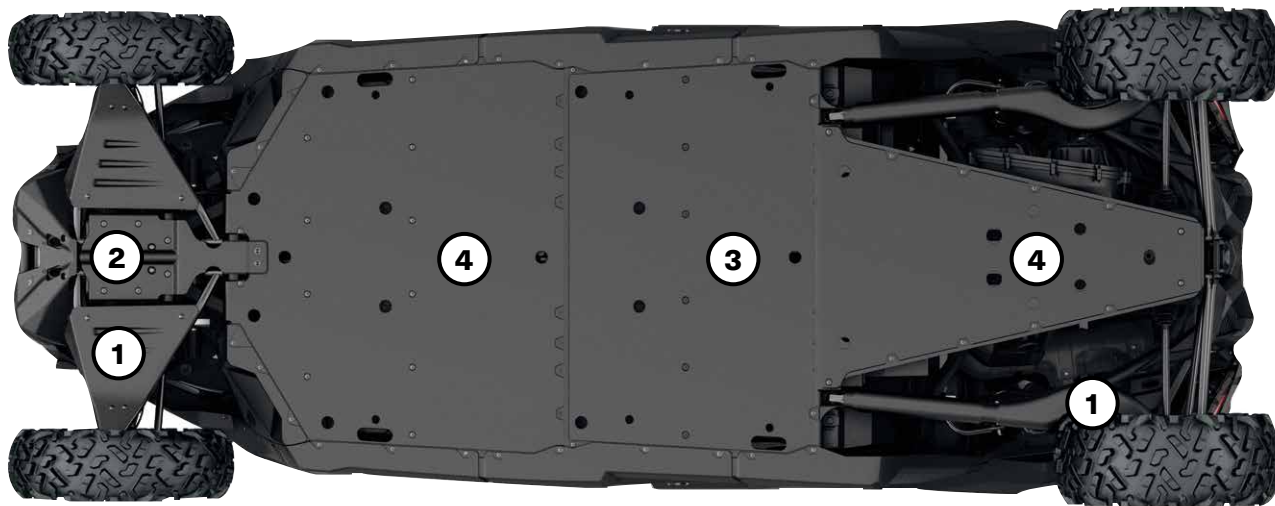

Nos plaques en plastique glissent en douceur et silencieusement sur les obstacles, offrant une grande protection en terrain accidenté. En polyéthylène de masse moléculaire élevée (HMWPE) de 10 mm d'épaisseur, thermoformé et résistant à l'abrasion.

- Plus léger que l'aluminium.
- Résistance supérieure aux fissures de contrainte.
- Résistance aux chocs élevée.

MAVERICK, MAVERICK MAX

Les plaques de protection en HMWPE sont de série sur les modèles Maverick X rc.	Maverick Modèles 64"	Maverick MAX Modèles 64"	Maverick, Maverick MAX Modèles 72" (sauf modèles de base)	Maverick Modèles de base 72"	Maverick MAX Modèles de base 72"
Ensemble de plaques de protection en HMWPE					
	715003713	715003747	715003718	715006767	715006769
Plaques de protection en HMWPE individuelles					
① Protecteurs pour bras triangulaires avant et bras longitudinaux HMWPE	715002905	715002905	715003552	715003552	715003552
② Plaque de protection avant HMWPE	715003933	715003933	715003933	715003933	715003933
③ Plaque de protection centrale HMWPE	—	715003731	De série uniquement sur les modèles X rc	—	715003731
④ Plaque de protection HMWPE	715004904	715004904	De série uniquement sur les modèles X rc	715004904	715004904

PARE-CHOCS ET PROTECTIONS

Pare-chocs

Pare-chocs Pre-Runner avant

Maverick, Maverick MAX

■ 715002878 • Noir
■ 715003433 • Rouge Can-Am



- Composé de tubes en acier de 3,8 cm de diamètre avec une plaque d'aluminium de 3 mm d'épaisseur pour une durabilité accrue.
- Revêtement anticorrosion intérieur et extérieur avec une peinture finition poudre durable.
- Assure une protection efficace dans les conditions extrêmes.
- Sont intégrés la plaque de fixation pour treuil et les points d'attache pour l'éclairage.

Pare-chocs Pre-Runner arrière

Maverick, Maverick MAX

■ 715002880 • Noir
■ 715003436 • Rouge Can-Am



- Tubes durables en acier de 3,8 cm de diamètre avec une plaque d'aluminium de 3 mm d'épaisseur.
- Revêtement anticorrosion intérieur et extérieur avec une peinture finition poudre durable.
- Protège la carrosserie et le système d'échappement du véhicule.
- Compatible avec un dispositif d'attelage arrière.
- Requis pour l'installation de l'extension de cage arrière.

Pare-chocs avant Dune

Maverick, Maverick MAX

■ 715002961 • Noir
■ 715003432 • Rouge Can-Am



- Composé de tubes en aluminium de 3,8 cm de diamètre avec une plaque d'aluminium de 3 mm d'épaisseur.
- Revêtement anticorrosion intérieur et extérieur avec une peinture finition poudre durable.
- Procure une protection supplémentaire sans sacrifier les avantages liés à l'agilité et à la performance d'un poids plus léger.
- Offre un angle d'attaque plus prononcé et intègre des points d'attache pour l'éclairage.
- Non compatible avec le treuil.

Pare-chocs arrière Dune

Maverick, Maverick MAX 2021 et antérieurs

■ 715002962 • Noir
■ 715003437 • Rouge Can-Am

Maverick, Maverick MAX 2022 et ultérieurs

■ 715009242 • Noir



- Composé de tubes en aluminium de 3,8 cm de diamètre avec une plaque d'aluminium de 3 mm d'épaisseur.
- Revêtement anticorrosion intérieur et extérieur avec une peinture finition poudre durable.
- Procure une protection supplémentaire sans sacrifier les avantages liés à l'agilité et à la performance d'un poids plus léger.
- Protège la carrosserie et le système d'échappement du véhicule.
- Compatible avec un dispositif d'attelage arrière.
- Non compatible avec l'extension de cage arrière et le porte-roue de secours Lonestar Racing.

Pare-chocs avant X rc/X mr

Maverick, Maverick MAX

■ 715004788 • Noir



- Composé de tubes en acier de 3,8 cm de diamètre avec une plaque d'aluminium de 3 mm d'épaisseur.
- Revêtement anticorrosion intérieur et extérieur avec une peinture finition poudre durable sur les tubes en acier.
- Offre toutes les caractéristiques essentielles nécessaires à la conduite technique : protection de la partie inférieure avant du véhicule, base de support pour l'installation d'un treuil et crochet de remorquage intégré.
- De série sur les modèles Maverick X rc et X mr.
- Non compatible avec les treuils avec câble en acier.

Pare-chocs avant Lonestar Racing

Maverick, Maverick MAX (non compatible avec les modèles X mr et X rc)

■ 715005510 • Hyper argent

■ 715005509 • Noir

Maverick, Maverick MAX

■ 715004161 • Rouge Can-Am



- Composé de tubes en acier de 3,8 cm de diamètre recouverts d'une peinture finition poudre durable et d'une plaque d'aluminium de 3 mm d'épaisseur pour une protection supplémentaire de l'avant du véhicule dans les conditions de conduite extrêmes.
- Le style élégant rehausse l'apparence du véhicule inspirée de la course.
- Non compatible avec le treuil.
- Non compatible avec la barre d'éclairage LED 25 cm OnX6 Baja Designs.
- Non compatible avec Smart-Shox de série.

Pare-chocs arrière Lonestar Racing

Maverick, Maverick MAX 2021 et antérieurs

- 715005512 • Hyper argent
- 715005511 • Noir
- 715004162 • Rouge Can-Am



- Composé de tubes en acier de 3,8 cm de diamètre recouverts d'une peinture finition poudre durable.
- Fournit une protection supplémentaire de la carrosserie arrière du véhicule et du système d'échappement dans les conditions de conduite extrêmes.
- Le style élégant rehausse l'apparence du véhicule inspirée de la course.
- Compatible avec le porte-roue de secours Lonestar Racing.
- Non compatible avec un dispositif d'attelage.

Pare-chocs avant S3†

Maverick, Maverick MAX

- 715004867 • Noir



- Composé de tubes en acier de 3,8 cm de diamètre avec une plaque d'aluminium de 3 mm d'épaisseur pour une durabilité accrue.
- Revêtement anticorrosion intérieur et extérieur avec une peinture finition poudre durable.
- Assure une protection efficace dans les conditions extrêmes.
- Sont intégrés la plaque de fixation pour treuil et les points d'attache pour l'éclairage.
- Plaque de support pour treuil intégrée pour le positionner plus haut et avoir un accès plus facile dans des conditions boueuses.
- Logo « S3 for Can-Am ».
- Treuil non inclus.

Pare-chocs arrière S3†

Maverick, Maverick MAX 2021 et antérieurs

- 715004869 • Noir
- 715005232 • Rouge Can-Am



- Composé de tubes en acier durables de 3,8 cm de diamètre.
- Revêtement anticorrosion intérieur et extérieur avec une peinture finition poudre durable.
- Protection renforcée supplémentaire dans les conditions de conduite extrêmes – protège la carrosserie et le système d'échappement du véhicule.
- Permet l'installation d'un treuil à une position plus élevée pour améliorer l'accessibilité dans des conditions boueuses.
- Logo « S3 for Can-Am ».
- Conçu pour supporter de lourdes charges de treuillage sans endommager le châssis du véhicule.
- Compatible avec les treuils Can-Am HD et WARN VRX – le câble de treuil arrière (715006007) est requis pour installer un treuil sur le pare-chocs.
- Comprend un crochet de récupération robuste pour faciliter la récupération du véhicule.
- Treuil non inclus.
- Non conforme CE.

Garde-roche

Maverick (sauf X rc)

- 715002963 • Noir
- 715003438 • Rouge Can-Am

Garde-roche

Maverick MAX

- 715003730 • Noir
- 715003888 • Rouge Can-Am



- Composé de tubes en acier robustes de 3,8 cm de diamètre.
- Revêtement anticorrosion intérieur et extérieur avec une peinture finition poudre durable.
- Protège les côtés et le dessous du véhicule contre les gros obstacles.
- La plaque de support ajoute de la rigidité et du style.
- Vendu par paires.

Plaques protectrices latérales X rc UHMWPE

Maverick

715004730

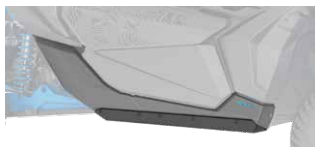

- En polyéthylène ultra haute densité (UHMWPE) de 6 mm d'épaisseur.
- Comprennent les panneaux inférieurs avec les attaches pour installation.
- Protège les côtés et le dessous du véhicule contre les gros obstacles.
- Une protection rapprochée pour un meilleur dégagement des obstacles.
- Glissent doucement sur les obstacles.
- Vendu par paires.

Maverick (sauf modèles X rc)

- 715005514 • Hyper argent
- 715008845 • Noir
- 715008846 • Rouge Can-Am

Garde-roche Lonestar Racing

Maverick MAX

- 715005518 • Hyper argent
- 715008847 • Noir
- 715008848 • Rouge Can-Am



- Avec une ingénierie digne du monde de la course et des standards de durabilité qui font la renommée de Lonestar Racing, ces accessoires conçus avec soin donnent du style à votre véhicule.
- Composé de tubes en acier de 3,8 cm de diamètre recouverts d'une peinture finition poudre durable.
- Protection essentielle des côtés de votre véhicule contre les gros obstacles.
- Vendu par paire.

Barres anti-intrusion

Barre anti-intrusion avant

Maverick, Maverick MAX

■ **715002889** • Noir
 ■ **715003435** • Rouge
 Can-Am



- Assortie au style du véhicule.
- Revêtement anticorrosion intérieur et extérieur avec une peinture finition poudre durable.
- La conception du tube réduit les lignes de vision obstruées et les angles morts pour une meilleure visibilité.
- Non compatible avec les pare-brise et le toit en aluminium Lonestar Racing.

Barre anti-intrusion avant Lonestar Racing

Maverick, Maverick MAX

■ **715006342** • Hyper argent
 ■ **715003916** • Noir
 ■ **715004163** • Rouge
 Can-Am



- Composé de tubes en acier de 3,8 cm de diamètre recouverts d'une peinture finition poudre durable.
- Rehausse l'apparence de course de votre véhicule.
- Compatible uniquement avec le toit en aluminium Lonestar Racing.
- Non compatible avec les pare-brise.

Barre anti-intrusion arrière Lonestar Racing

Maverick (sauf modèles X mr), Maverick MAX

■ **715003918** • Noir
 ■ **715004164** • Rouge
 Can-Am



- Composé de tubes en acier de 3,8 cm de diamètre recouverts d'une peinture finition poudre durable.
- Le style élégant rehausse l'apparence du véhicule inspirée de la course.
- Requis pour l'installation du porte-roue de secours Lonestar Racing.
- Non compatible avec les accessoires montés sur LinQ et le préfiltre sur la plateforme de chargement.

Autres accessoires

Protecteurs d'aile

Maverick, Maverick MAX

715002973



- Extensions d'aile prolongées en polypropylène moulé par injection.
- Apportent une protection supplémentaire contre la boue et les débris.
- Conçues pour une installation facile et rapide.
- L'ensemble comprend les extensions avant et arrière ainsi que le matériel de montage.

Porte-roue de secours Lonestar Racing

Maverick, Maverick MAX 2021 et antérieurs
 (sauf modèles X mr)

■ **715006344** • Hyper argent
 ■ **715003922** • Noir
 ■ **715004166** • Rouge
 Can-Am



- Composé de tubes en acier de 3,8 cm de diamètre recouverts d'une peinture finition poudre durable.
- Hauteur réglable pour les pneus Can-Am jusqu'à 30".
- Nécessite le pare-chocs arrière Lonestar Racing et la barre anti-intrusion arrière Lonestar Racing pour l'installation.
- Non compatible avec le cric pour démontage de roue Pro Armor Quickshot et le cric à vis hors route.
- Pneu non inclus.
- Non compatible avec le séparateur de particules S&B et les accessoires LinQ s'installant à l'arrière du véhicule.

Support pour numéro de course Lonestar Racing

Maverick, Maverick MAX

715003943



- Comprend une paire de supports pour numéro de course en aluminium qui se fixent de chaque côté de l'arrière du véhicule.
- Non compatible avec le support pivotant LinQ.
- Les autocollants numérotés sont disponibles auprès de SCS Unlimited.
- Style épuré qui contribue à l'aspect « course » du véhicule tout en permettant une personnalisation.
- Fond noir.

Extension cage arrière

Maverick (sauf modèles X mr), Maverick MAX

■ 715008298 • Noir
■ 715008299 • Rouge
Can-Am



- Tubes en acier durables de 3,8 cm de diamètre.
- Revêtement anticorrosion intérieur et extérieur avec une peinture finition poudre durable.
- Permet de maintenir en place une roue de secours (non incluse).
- Sangle spécifique pour une installation ou un retrait rapide de la roue.
- Pare-chocs Pre-Runner arrière requis pour l'installation.
- Non compatible avec le support pivotant LinQ et les boîtes de chargement (sauf sac modulaire de luxe LinQ 73 l) et les toits Lonestar Racing.

Plaque de traction arrière S3

Maverick, Maverick MAX 2021 et antérieurs

■ 715004870 • Noir
■ 715005233 • Rouge
Can-Am



- Offre un endroit de fixation solide si vous devez remorquer.
- Vous permet de fixer la plupart des courroies et crochets.
- Logo « S3 for Can-Am ».

ACCESSOIRES POUR SIÈGES

Harnais 4 points

Maverick, Maverick MAX

715008033 • Conducteur
715008034 • Passager



- Système exclusif de décélération contrôlée (brevet en instance) absorbant l'énergie en cas d'accident.
- Conçu pour offrir un confort maximal.
- Ouverture et fermeture facile en un clic.
- Brevet en cours.
- Non conforme CE.

Harnais 4 points rétractable

Maverick, Maverick MAX

715005021 • Conducteur
715005022 • Passager



- Harnais pratique qui vous permet de bouger librement dans votre siège tout en bénéficiant totalement du soutien additionnel qu'offrent les 4 points.
- Rend le bouclage de la ceinture plus facile et demande moins d'ajustements lors du changement de passager ou de conducteur.
- La protection pour système de rétractation (707900653) est requise pour l'installation sur les sièges avant des modèles MAX.
- Compatible avec les sièges passagers arrière sur les modèles MAX.
- De série sur certains modèles Maverick.

Protection pour système de rétractation

(photo non disponible)

Maverick MAX

707900653

- Coussin de protection requis pour l'installation du harnais 4 points rétractable sur les sièges avant des modèles MAX.
- Protège les passagers du rétracteur du harnais.
- Vendu à l'unité.

Rembourrages épaules ceinture de sécurité

Maverick, Maverick MAX

715002894



- Procurent un confort de conduite supplémentaire en empêchant que la ceinture de sécurité frotte le cou et l'épaule.
- Conviennent aux ceintures de sécurité 3 points de série et au harnais 4 points.
- Installation facile avec Velcro.
- Logo Can-Am.
- Vendu par paires pour le conducteur et le passager.

LINQ : FACILITÉ D'INSTALLATION ET D'ENLÈVEMENT

ACCESSOIRES LINQ MAVERICK

Emplacement et exigences de montage

<ul style="list-style-type: none"> • Aucun outil nécessaire : installez et retirez rapidement les accessoires à la main • Équipez votre Can-Am pour des tâches spécialisées en un rien de temps • Système de fixation robuste qui résiste aux terrains les plus accidentés 	Plateforme de chargement standard	Porte-bagages pivotant LinQ 715008295/715008296	Porte-bagages de toit Adventure 715003868/715006225
Accessoires LinQ avec base 16" <ul style="list-style-type: none"> • Fixations LinQ montées à 16" de distance, de centre à centre. • Capacité de chargement inférieure à celle du LinQ avec accessoires de base de 36". • Peuvent être utilisés sur les quads et SSV Can-Am, les Can-Am Spyder et Ryker, les motomarines Sea-Doo et les motoneiges Ski-Doo. 			
Glacière LinQ 16 I 295100698 • Gris 219400964 • Noir	Kit d'adaptateur d'ancrage LinQ 715004960	Kit d'adaptateur d'ancrage LinQ 715004960	Ensemble d'installation de base LinQ 715008125
Ensemble d'outils LinQ 715006829			Aucune autre exigence
Boîte à outils LinQ 715008111			Ensemble d'installation de base LinQ 715008125
Sac LinQ SR 21 I 860202449			
Sac de sport LinQ 17 I 860202447			
Boîte modulaire LinQ 715005494 • (10 l) 715007112 • (20 l) 715006830 • (30 l)			Aucune autre exigence
Sac repliable LinQ 715008110	Ensemble d'installation de base LinQ 715008125		
Accessoires LinQ avec base 36" <ul style="list-style-type: none"> • Montage sur les porte-bagages LinQ souvent utilisés par les véhicules Can-Am On-Road. • Capacité de chargement supérieure à celle du LinQ avec accessoires de base de 16". • L'utilisation est limitée aux véhicules Can-Am ORV. 			
Boîte de chargement LinQ 45 I 715003879	Incompatibilité	Aucune autre exigence	Incompatibilité
Coffre arrière LinQ 86 I 715008749	Aucune autre exigence * Non compatible si le support pivotant LinQ est installé.		
Coffre arrière LinQ 121 I 715001748			
Boîte de rangement audio LinQ 43 I 715003018	Aucune autre exigence		
Glacière rigide LinQ 30 I 715004778 • Noir 715004698 • Gris			
Sac de rangement LinQ Premium par OGIO† 715002923 • Noir			
Panier robuste LinQ 715001215	Aucune autre exigence		
Panier bas profil LinQ 715004282			
Supports LinQ			
Pinces à cliquet LinQ 715005340	Aucune autre exigence	Aucune autre exigence	Installation latérale Adaptateurs LinQ 715003058
Porte-outils LinQ 715007358			

Accessoires LinQ avec base 16''

Boîte modulaire LinQ

Maverick, Maverick MAX

715005494 • (10 l)

715007112 • (20 l)

715006830 • (30 l)



- Boîtes de rangement modulaires LinQ d'une capacité de 10 l.
- Il est possible d'empiler d'autres boîtes modulaires pour toujours avoir le bon équipement à portée de main.
- Ayez toujours la boîte de la bonne taille.
- S'installe sur n'importe quelle base LinQ d'une largeur de 16".
- Cf. tableau pour l'emplacement et les exigences de montage.

Enveloppe thermique pour boîte modulaire LinQ (10 l)

Maverick, Maverick MAX

219401110



- Doublure isolée.
- S'adapte très bien dans la boîte modulaire LinQ (10 litres).
- Peut contenir cinq canettes de 473 ml ou six canettes de 355 ml.

Boîte à outils LinQ

Maverick, Maverick MAX

715008111



- Construction haute précision en polyéthylène haute densité injecté procurant rigidité et durabilité.
- Capacité maximale de 19 litres.
- Couvercle verrouillable, scellé et résistant aux intempéries.
- Se fixe et s'enlève en quelques secondes sans outil.
- Tous les avantages du système LinQ : simple, rapide et sûr.
- Cf. tableau pour l'emplacement et les exigences de montage.

Ensemble d'outils LinQ

Maverick, Maverick MAX

715006829



- Inclut :
 - Pince coupante
 - Pince à bec de canard
 - Pince étou
 - Manche de clé à cliquet 3/8"
 - Rallonge de clé à cliquet 6"
 - Emplacement de stockage de la courroie CVT (courroie non incluse).
- Douille longue 19 mm 3/8"
- 6 pièces
- Douille 18 mm 3/8"
- Douille longue 17 mm 3/8"
- 6 pièces
- Douille 15 mm 3/8"
- Douille 13 mm 3/8"
- Douille 10 mm 3/8"
- Douille 8 mm 3/8"
- Clé mixte 19 mm
- Clé mixte 18 mm
- Clé mixte 15 mm
- Clé mixte 13 mm
- Clé mixte 10 mm
- Clé mixte 8 mm
- Clé Torx T30 3/8"
- Clé Torx T20 3/8"
- Barre de déblocage 3/8"
- Cf. tableau pour l'emplacement et les exigences de montage.

Boîte isotherme LinQ 16 l

Maverick, Maverick MAX

■ 219400964 • Noir

■ 295100698 • Gris



- Tous les avantages du système LinQ : simple, rapide et sûr.
- Fabrication par rotomoulage pour une rigidité et une durabilité exceptionnelles.
- Isolation de qualité en mousse pour une conservation optimale de la glace.
- Utilise le système de montage LinQ (brevets américains 8777531 et 8875830).
- Se fixe et s'enlève en quelques secondes sans outil.
- Cf. tableau pour l'emplacement et les exigences de montage.

Sac de sport LinQ 17 l

Maverick, Maverick MAX

860202447



- Capacité de 17 litres.
- Fond rigide, partie supérieure semi-rigide.
- Cf. tableau pour l'emplacement et les exigences de montage.

Sac LinQ SR 21 l

Maverick, Maverick MAX

860202449



- Tous les avantages du système LinQ : simple, rapide et sûr.
- Sac extensible semi-rigide.
- Capacité de 21 litres.
- Utilise le système de montage LinQ (brevets américains 8777531 et 8875830).
- Se fixe et s'enlève en quelques secondes sans outil.
- Cf. tableau pour l'emplacement et les exigences de montage.

Sac repliable LinQ

Maverick, Maverick MAX

715008110



- Sac parfaitement étanche, dont la partie supérieure se replie, où vous pourrez ranger et mettre vos affaires à l'abri.
- Monté sur LinQ à l'aide d'une base en plastique rigide robuste.
- Solution de stockage haute capacité (40 l).
- Doublure du fond du sac en mousse pour mieux protéger votre équipement.
- Poignée intégrée pour faciliter le transport.
- Cf. tableau pour l'emplacement et les exigences de montage.

Accessoires LinQ avec base 36"

Boîte de chargement LinQ 45 l

Maverick, Maverick MAX

715003879



- Facile à installer et à retirer grâce au système LinQ.
- Maintient votre matériel en place et en sécurité lorsque vous roulez.
- Cf. tableau pour l'emplacement et les exigences de montage.

Coffre arrière LinQ 86 l

Maverick (sauf modèles X mr), Maverick MAX

715008749



- Facile à installer et à retirer grâce au système LinQ.
- Maintient votre matériel en place et en sécurité lorsque vous roulez.
- Cf. tableau pour l'emplacement et les exigences de montage.

Coffre arrière LinQ 121 l

Maverick (sauf modèles X mr), Maverick MAX

715001748 • (pas de feu arrière)



- Équipé du système LinQ, le coffre arrière se fixe et s'enlève quasi instantanément.
- 121 litres de chargement, avec dégagement complet permettant de maximiser l'espace et l'accès du coffre.
- Fabriqué en polyéthylène moulé par injection avec parois doubles aux endroits critiques.
- Le couvercle entièrement étanche protège vos effets de la poussière, de l'humidité et des éléments.
- Pas de feu arrière.
- Panneaux pour coffre arrière disponibles en plusieurs couleurs de manière à être assortis à votre véhicule (vendus séparément).
- Cf. tableau pour l'emplacement et les exigences de montage.

Panneaux pour coffre arrière LinQ 121 l

Convient au coffre arrière LinQ 121 l
VERSION EUROPÉENNE (conforme CE)

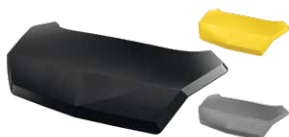

- Panneaux de couleur qui permettent d'assortir le coffre arrière LinQ 121 l à votre véhicule.
- Pas de feu arrière.

■ 715001397 • Noir
■ 715001398 • Jaune
■ 715002483 • Blanc
■ 715006121 • Rouge Can-Am

■ 715006122 • Vert Manta
■ 715006123 • Orange vif
■ 715006124 • Rouge vipère

Glacière rigide LinQ 30 l

Maverick, Maverick MAX

■ 715004778 • Noir
■ 715004698 • Gris



- Facile à installer et à retirer grâce au système LinQ.
- La construction par rotomoulage offre une rigidité et une durabilité exceptionnelles.
- Isolation de qualité en mousse pour une conservation optimale de la glace.
- Compartiment intégré et complètement amovible qui protège les aliments.
- Attaches en caoutchouc gardant le couvercle solidement fermé.
- Résistant aux intempéries.
- Bouchon de vidange pratique.
- Cf. tableau pour l'emplacement et les exigences de montage.

Boîte de rangement audio LinQ 43 I

Maverick, Maverick MAX

715003018



- Solution abordable et rapide pour emporter votre musique et du matériel supplémentaire lors de votre prochaine sortie.
- L'installation à l'arrière n'empiète pas sur l'espace de la cabine et permet l'écoute de votre musique préférée lorsque vous roulez à vitesse moyenne.
- S'installe/s'enlève facilement pour transporter vos objets en toute sécurité.
- Panneau de commande rétro-éclairé idéal pour la conduite de nuit.
- Haut-parleurs résistant à l'eau.
- Le récepteur Bluetooth[®] et les haut-parleurs de 16,5 cm sont judicieusement intégrés dans le couvercle.
- La fonction d'arrêt automatique protège votre batterie en désactivant le système après 10 minutes d'inactivité.
- Cf. tableau pour l'emplacement et les exigences de montage.

Panier robuste LinQ

Maverick, Maverick MAX

715001215



- Fabriqué en acier faiblement allié à haute résistance.
- Facile à installer et à retirer grâce au système LinQ.
- Cf. tableau pour l'emplacement et les exigences de montage.

Sacoche de rangement LinQ Premium par OGIO

Maverick, Maverick MAX

■ 715002923 • Noir



- Installation et retrait sans outil grâce au système LinQ.
- Sac de rangement semi-rigide d'un volume de 65 litres idéal pour transporter tout ce qu'il vous faut.
- Fermeture avec élastique et boucle, un joint en caoutchouc empêchant la poussière de pénétrer dans le sac.
- Rabat en trois sections qui permet un accès partiel ou total au contenu du sac.
- Séparations internes pour une organisation optimale du contenu.
- Cf. tableau pour l'emplacement et les exigences de montage.

Panier bas profil LinQ

Maverick, Maverick MAX

715004282



- Panier ouvert à profil bas qui augmente l'espace de chargement.
- Parfait pour un accès facile aux outils, cordes, accessoires de treuil et de pelle.
- Plusieurs points de fixation pour tendeurs et dispositifs d'arrimage.
- En polypropylène injecté résistant aux chocs.
- Cf. tableau pour l'emplacement et les exigences de montage.

Supports LinQ

Porte-outils LinQ

Maverick, Maverick MAX

715007358



- Porte-outils ultrapolyvalent.
- Le loquet pivotant pratique permet de ranger les outils dans n'importe quelle direction.
- Vendu par paires.

Pinces à cliquet LinQ

Maverick, Maverick MAX

715005340



- Pinces durables et flexibles procurant une fixation sur mesure pour tous vos objets de 2,5 cm à 10 cm de diamètre.
- Parfaites pour le transport d'arcs, de cannes à pêche, de râteaux ou d'autres outils agricoles.
- Un bouton de détachement rapide ouvre rapidement la pince.
- Système robuste, conçu pour les aventures les plus extrêmes.
- Le transport des outils n'aura jamais été aussi simple avec le système LinQ combiné aux pinces à cliquet.
- Orientation de 360°.
- Vendu par paires.

Montage LinQ

Kit d'adaptateur d'ancrage LinQ

Maverick, Maverick MAX

715004960



- Permet l'installation d'accessoires LinQ avec une base de 16" sur les porte-bagages LinQ.
- Aucun outil nécessaire pour installer et désinstaller.

Ensemble d'installation de base LinQ

Maverick, Maverick MAX

715008125



- Permet l'installation d'accessoires LinQ compatibles.
- Inclus : 2 bases de chargement LinQ et matériel.

Adaptateur LinQ tube

Maverick, Maverick MAX

715004292



- Récepteur LinQ avec fixation pour la cage.
- Inclus dans l'ensemble de support pivotant LinQ.
- Permet l'installation d'accessoires fixés avec un seul LinQ.
- Diamètre : 47 mm.

Verrouillage LinQ

Maverick, Maverick MAX

860201968



- Un moyen simple de verrouiller en toute sécurité la plupart des accessoires LinQ.
- Un cache protège la serrure des intempéries.
- Résiste à l'oxydation.
- 1 unité par paquet, 2 clés incluses.
- Non compatible avec la glacière 16 litres LinQ, la boîte à outils LinQ, le porte-outils LinQ ou les pinces à cliquet LinQ.

Pièce de rechange LinQ

Maverick, Maverick MAX

715001707



- Attache de fixation unique adaptée à tous les accessoires LinQ.
- Aucun outil nécessaire pour installer et désinstaller.
- Vendu par paire.

Adaptateur LinQ

(photo non disponible)

Maverick MAX

715003058

- Permet l'installation du porte-outils LinQ sur le porte-bagages de toit Adventure.
- Vendu par 4.

Filet pour coffre de rangement

Maverick, Maverick MAX

715001371



- Filet solide conçu pour arrimer de façon sûre et compacte votre chargement sur le porte-bagages de toit Adventure.

Sangles à cliquet roue de secours

Maverick, Maverick MAX

280000955



- Sangle à cliquet à 3 directions avec boucles aux extrémités.
- Conçue pour sécuriser les roues de secours sur les accessoires équipés de points de fixation de roues de secours intégrés.
- Réglable pour s'adapter aux tailles de pneus des véhicules utilitaires tout-terrain les plus courantes.
- Cliquet et bague de jonction en acier zingué durable.
- Requis pour la fixation des roues de secours sur le porte-bagages de toit Adventure.

PORTE-BAGAGES ET RANGEMENT

Porte-bagages

Porte-bagages pivotant LinQ

Maverick (sauf modèles X mr), Maverick MAX

■ **715008295** • Noir
■ **715008296** • Rouge
Can-Am



- Le porte-bagages à verrouillage LinQ permet d'ajouter des accessoires LinQ supplémentaires ou une roue de secours (non incluse).
- Comprend une sangle spécifique pour une installation ou un retrait rapide des roues de secours (non incluses).
- Pivotement par vérin à gaz, se verrouille en position relevée.
- Les coffres de plus de 74 litres ne s'adaptent pas sur le véhicule lorsque le porte-bagages est installé.
- Non compatible avec les barres anti-intrusion arrière, l'extension de cage arrière et les toits en aluminium Lonestar Racing.

Porte-bagages de toit Adventure

Maverick
Maverick MAX

715006225
715003868



- Solution de chargement idéale pour emporter tout ce dont vous avez besoin et vivre pleinement votre expérience tout-terrain.
- Fabriqué avec des tubes en acier légers de 3,2 cm de diamètre.
- Les points de fixation intégrés peuvent accueillir jusqu'à huit éclairages LED de type pod (six à l'avant et deux à l'arrière) ou une barre LED de 102 cm (à l'avant).
- Dispose de points d'ancrage pour la fixation de la roue de secours.
- Ancrage LinQ des deux côtés.
- Sangles d'attache de la roue de secours vendues séparément.
- Ajoutez le filet pour coffre de rangement pour arrimer votre chargement de façon sûre et compacte.
- Charges jusqu'à 34 kg.

Rangement

Sac de rangement central

Maverick (sauf modèles X mr), Maverick MAX (arrière uniquement)

715004277



- Le sac s'attache dans la section inutilisée entre les sièges afin de maximiser l'espace de chargement de votre véhicule.
- S'installe entre les sièges arrière seulement sur les modèles MAX.

Sac de rangement central avant

Maverick MAX

715004888



- S'ouvre de chaque côté de sorte que les passagers aussi bien à l'avant qu'à l'arrière puissent accéder au contenu du sac.
- S'installe entre les sièges conducteur et passager sur les modèles MAX.

Sac de rangement supérieur

Maverick, Maverick MAX

715004275



- Sacoche résistant aux intempéries, protégeant efficacement vos effets personnels lorsque vous conduisez.
- Optimise intelligemment l'espace vertical en ajoutant 10 litres à la capacité de chargement de votre véhicule.
- La fabrication semi-rigide le rend suffisamment souple pour accueillir les objets aux formes irrégulières.
- Une pochette avant transparente compatible avec un écran tactile facilite l'accès à votre smartphone.
- Non compatible avec le toit bimini.

Sacs de rangement pour porte supérieure

Maverick, Maverick MAX

715004276



- Sacs résistant aux intempéries, protégeant efficacement vos effets personnels lorsque vous conduisez.
- Les sacs s'attachent au quart-de-porte d'origine afin de maximiser l'espace de chargement de votre véhicule.
- Chaque sac est conçu comme une pochette pouvant contenir 5 litres et comprend des compartiments intérieurs en filet.
- La fabrication semi-rigide les rend suffisamment souples pour accueillir les objets aux formes irrégulières.
- Vendu par paires.

Sacs de rangement pour panneaux de porte inférieurs

Maverick, Maverick MAX

715004355



- Sacs résistant aux intempéries, protégeant efficacement vos effets personnels lorsque vous conduisez.
- Les sacs s'attachent aux panneaux de porte inférieurs afin de maximiser l'espace de chargement de votre véhicule.
- Chaque sac est conçu comme une pochette pouvant contenir 6 litres et comprend des compartiments intérieurs en filet.
- La fabrication semi-rigide les rend suffisamment souples pour accueillir les objets aux formes irrégulières.
- Vendu par paires.
- Non compatibles avec les portes en aluminium et le cric à vis hors route.
- Portes supplémentaires inférieures requises pour l'installation.

Sac de rangement souple

Maverick, Maverick MAX

715003759



- Sac souple d'une capacité de 45 litres conçu pour l'arrière du véhicule afin d'optimiser l'espace de rangement.
- 3 compartiments.
- À l'épreuve des intempéries.

Sac de rangement 10 l

Maverick, Maverick MAX

269502121



- Sac étanche dont la partie supérieure se replie pour protéger votre chargement des intempéries.

ÉCLAIRAGE

2 Choisissez votre éclairage										
1 Choisissez le point de fixation	ÉCLAIRAGES BAJA DESIGNS†					ÉCLAIRAGES CAN-AM				
	Barre d'éclairage LED 25 cm	Barre d'éclairage LED 102 cm Baja Designs OnX6 Arc	Éclairages LED XL Sport (vendu par paires)	Éclairages LED Squadron Sport (vendu par paires)	Éclairages LED XL80 (vendu par paires)	Barre d'éclairage LED double rangée 25 cm	Barre d'éclairage LED double rangée 38 cm	Barre d'éclairage LED double rangée 99 cm	Éclairages LED ronds 10 cm (vendu par paires)	Éclairages LED faisceau étroit ou large 9 cm (vendu par paires)
Pare-chocs Pre-Runner ou Dune avant	710006819 + 715007049 (câble d'alimentation)	710006818 + 715007117 (câble d'alimentation)	710006821 + 715002884 (câble d'alimentation)	710006820 + 715002884 (câble d'alimentation)	710005041 + 715007049 (câble d'alimentation)	715002933 + 715003417 (câble d'alimentation)	715002934 (non compatible avec le pare-chocs Pre-Runner) + 715003417 (câble d'alimentation)		715002935 (rond 10 cm), 715003665 (faisceau large 9 cm) ou 715003666 (spot 9 cm) + 715003417 (câble d'alimentation)	
Pare-chocs avant Lonestar Racing	S/O	710006818 + 715007117 (câble d'alimentation)	710006821 + 715002884 (câble d'alimentation)	710006820 + 715002884 (câble d'alimentation)	710005041 + 715007049 (câble d'alimentation)				715002935 (rond 10 cm), 715003665 (faisceau large 9 cm) ou 715003666 (spot 9 cm) + 715003417 (câble d'alimentation)	
Barre de support d'éclairage ou porte-bagages de toit Adventure	710006819 + 715007049 (câble d'alimentation)	710006818 + 715007117 (câble d'alimentation)	710006821 + 715002884 (câble d'alimentation)	710006820 + 715002884 (câble d'alimentation)	710005041 + 715007049 (câble d'alimentation)	715002933 + 715003417 (câble d'alimentation)	715002934 + 715003417 (câble d'alimentation)	710004007 + 715005822 (ensemble de fixation pour barre d'éclairage)	715002935 (rond 10 cm), 715003665 (faisceau large 9 cm) ou 715003666 (spot 9 cm) + 715003417 (câble d'alimentation)	
Barre d'éclairage LED 102 cm Lonestar Racing	S/O	710006818 + 715007117 (câble d'alimentation)	S/O	S/O	S/O	S/O	S/O	S/O	S/O	S/O
Barre d'éclairage Lonestar Racing	S/O	S/O	710006821 + 715002884 (câble d'alimentation)	S/O	710005041 + 715007049 (câble d'alimentation)	S/O	S/O	S/O	S/O	S/O

3 Commandez

Commandez toutes les références indiquées à l'intersection de la ligne et de la colonne

* Remarque : Lors de l'installation de plusieurs ensembles d'éclairage, un câble d'alimentation ou un ensemble de fixation supplémentaire est nécessaire.

* Tous les éclairages sont exclusivement destinés à une utilisation hors route.

Câble d'alimentation pour éclairage

(photo non disponible)

Maverick, Maverick MAX

715003417

715007049

715002884

715007117

- Nécessaire pour l'installation des éclairages LED Baja Designs sur le toit ou le pare-chocs.
- Barres LED 10"(25 cm) OnX6 Baja Designs et éclairages LED XL80 Baja Designs (715007049).
- Éclairages LED XL Sport Baja Designs et éclairages LED Squadron Sport Baja Designs (715002884).
- Barre d'éclairage LED 102 cm ONX6 Arc (715007117).

Barre d'éclairage LED 102 cm OnX6 Arc Baja Designs

Maverick, Maverick MAX

710006818



29 000 lumens

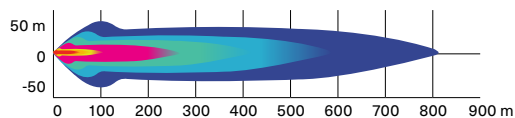

- Barre d'éclairage de 252 W produisant 29 000 lumens.
- Équipée de 24 LED Cree XM-L2.
- Deux éclairages conçus pour la conduite offrant un mélange de lumière pour les applications de près ou à distance.

- Conçue pour une installation sur les toits équipés d'une barre de support d'éclairage.
- Nécessite un câble d'alimentation et une barre de support d'éclairage.

Barre d'éclairage LED 25 cm OnX6 Baja Designs

Maverick, Maverick MAX

710006819



12 460 lumens

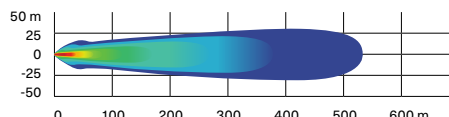

- Barre d'éclairage de 108 W produisant 12 460 lumens.
- Équipée de 6 LED Cree XM-L2.
- Deux éclairages conçus pour la conduite offrant un mélange de lumière pour les applications de près ou à distance.

- Réglages double intensité (élevée/basse).
- Nécessite le câble d'alimentation Baja Designs.

Éclairages LED XL80 Baja Designs

Maverick, Maverick MAX

710005041



9 500 lumens

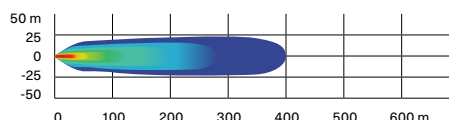

- 80 W par spot produisant 9 500 lumens.
- Équipé de 4 LED Cree XHP50 par spot.
- Réglages double intensité (élevée/basse).
- Deux éclairages conçus pour la conduite offrant un mélange de lumière pour les applications de près ou à distance.

- Nécessite le câble d'alimentation Baja Designs.
- Vendu par paires.
- Dimensions : 11,4 cm x 11,4 cm.

Éclairages LED Squadron Sport Baja Designs

Maverick, Maverick MAX

710006820



3 150 lumens

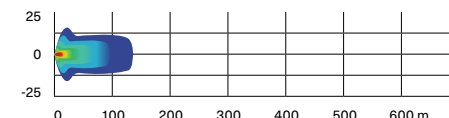

- 26 W par spot produisant 3 150 lumens.
- Équipé de 4 LED Cree XP-G2 par spot.
- Large faisceau lumineux conçu spécifiquement pour les virages, la poussière et/ou le brouillard.

- Nécessite le câble d'alimentation Baja Designs.
- Vendu par paires.
- Dimensions : 7,6 cm x 7,6 cm.

Éclairages LED XL Sport Baja Designs

Maverick, Maverick MAX

710006821



3 150 lumens

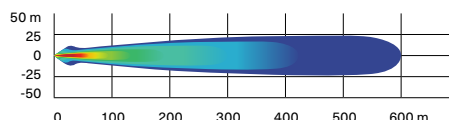

- 26 W par spot produisant 3 150 lumens.
- Équipé de 4 LED Cree XP-G2 par spot.
- Le High Speed Spot est doté d'un faisceau plus long et plus étroit pour éclairer plus loin vers le bas.

- Nécessite le câble d'alimentation Baja Designs.
- Vendu par paires.
- Dimensions : 11,4 cm x 11,4 cm.

Barre d'éclairage LED double rangée 25 cm (60 W)

Maverick, Maverick MAX

715002933

5 400 lumens

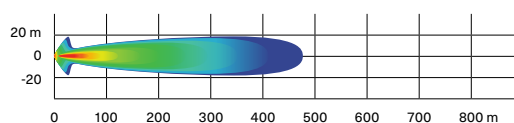

- Équipée de 12 LED Cree de 5 W.
- 5 400 lumens.
- Une puissance considérable pour sa taille.
- Robuste et étanche.

- Nécessite un câble d'alimentation pour l'installation.
- Éclaire jusqu'à plus de 460 m devant le véhicule et environ 20 m de chaque côté.
- Non conforme CE.

Barre d'éclairage LED double rangée 38 cm (90 W)

Maverick, Maverick MAX

715002934

8 400 lumens

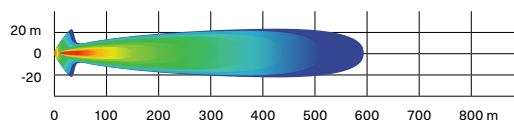

- Équipée de 18 LED Cree de 5 W.
- 8 400 lumens.
- Vient en complément des barres d'éclairage et de la plupart des pare-chocs.

- Robuste et étanche.
- Éclaire jusqu'à plus de 580 m devant le véhicule et environ 20 m de chaque côté.
- Non conforme CE.

Barre d'éclairage LED double rangée 99 cm (270 W)

Maverick, Maverick MAX

715004007

24 300 lumens

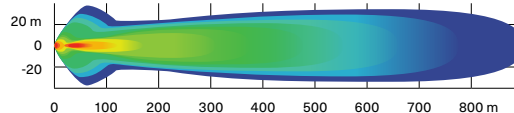

- Équipée de 54 LED Cree de 5 W.
- 24 300 lumens.
- Éclaire jusqu'à plus de 900 m devant le véhicule et environ 35 m de chaque côté.

- Compatible avec le porte-bagages de toit Adventure.
- Se reporter au tableau des éclairages pour les exigences d'installation.

Éclairages LED ronds 10 cm (2 x 25 W)

Maverick, Maverick MAX

715002935

1 800 lumens

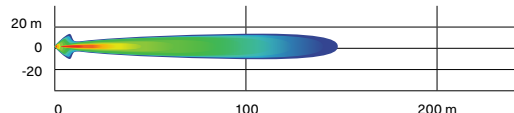

- Projecteurs LED de 25 W.
- 1 800 lumens.

- Robuste et étanche.
- Avec le câblage de base et un interrupteur.

- Grille de protection avec logo Can-Am.
- Nécessite un câble d'alimentation.

- Vendu par paires.
- Non conforme CE.

Feux de route LED 9 cm (2 x 14 W)

Maverick, Maverick MAX

715003666

1 260 lumens

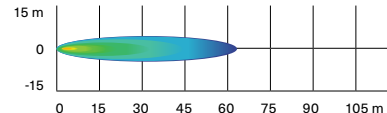

- Éclairages LED de 14 W produisant 1 260 lumens chacun.
- Projecteur diffusant un faisceau lumineux long et étroit, idéal pour la conduite à vitesse élevée.
- Boîtier en aluminium moulé sous pression robuste comportant 6 LED haute puissance.

- Comprend 2 points de fixation. Si un point de fixation est défectueux suite à une collision, faites pivoter l'éclairage vers le point suivant et refixez-le.
- Vendu par paires.
- Certification CE.

Éclairages LED à faisceau large 9 cm (2 x 14 W)

Maverick, Maverick MAX

715003665

1 260 lumens

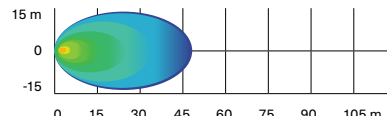

- Éclairages LED de 14 W produisant 1 260 lumens chacun.
- Projecteur émettant un faisceau lumineux large, idéal pour les travaux comme le déneigement ou pour les manœuvres. Convient à la conduite dans la poussière et le brouillard.

- Boîtier en aluminium moulé sous pression robuste comportant 6 LED haute puissance.
- Comprend 2 points de fixation. Si un point de fixation est défectueux suite à une collision, faites pivoter l'éclairage vers le point suivant et refixez-le.
- Vendu par paires.
- Certification CE.

Éclairages Signature LED Can-Am	Maverick, Maverick MAX	715003673
--	------------------------	------------------



- Ajoute du style avec une allure plus dynamique.
- LED lumineuses et économes en énergie.
- N'ajoute pas d'éclairage additionnel pour la conduite.

Plafonnier	Maverick, Maverick MAX	715002455
-------------------	------------------------	------------------



- Le réseau de LED s'intègre parfaitement au véhicule.
- Câblage inclus.
- Peut être installé sur la cage, le toit sport ou le couvre-coffre tout-terrain.

Barre d'éclairage LED 102 cm Lonestar Racing	Maverick, Maverick MAX	715003920
---	------------------------	------------------



- Conçue pour être utilisée avec la barre d'éclairage LED 102 cm OnX6 Arc Baja Designs.
- Rehausse l'apparence du véhicule inspirée de la course.
- Compatible avec le toit en aluminium, le toit en aluminium Lonestar Racing et le toit sport.
- Non compatible avec les rétroviseurs latéraux de course et le pare-brise rabattable électriquement.
- Éclairages vendus séparément.

Barre d'éclairage Lonestar Racing	Maverick, Maverick MAX	715003948
--	------------------------	------------------



- Conçue pour être utilisée avec l'éclairage LED XL80 Baja Designs et l'éclairage LED XL Sport Baja Designs.
- Peut accueillir jusqu'à deux paires d'éclairages XL.
- Non compatible avec les rétroviseurs latéraux de course et le pare-brise rabattable électriquement.
- Compatible avec le toit en aluminium Lonestar Racing et le toit sport.
- Éclairages vendus séparément.

Feux de poursuite	Maverick, Maverick MAX	715002887
--------------------------	------------------------	------------------



- Conçus par Can-Am pour vous permettre d'être visible pour les véhicules qui vous suivent, particulièrement dans des conditions poussiéreuses ou difficiles.
- Des interrupteurs sur le tableau de bord permettent de choisir entre deux modes et de sélectionner parmi 11 motifs lumineux différents de couleurs à haute visibilité (bleu, rouge et jaune).
- Mode Trail : les feux servent de feux arrière et de feux de freinage.
- Mode Course : les motifs lumineux s'affichent et servent de feux de freinage (la fonction de feux de freinage peut être désactivée lors des courses).
- Fonctionnalité modulaire permettant l'installation avec d'autres accessoires Can-Am à l'arrière de la cage.
- Installation plug-and-play.

Barre de support d'éclairage	Maverick, Maverick MAX	715003529
-------------------------------------	------------------------	------------------



- Design épuré en aluminium robuste.
- Convient aux barres d'éclairage et aux éclairages à faisceau étroit, combinés ou non à un toit ou un pare-brise.
- Utilise la pleine largeur du véhicule pour permettre l'installation de barres de toutes tailles.
- Requisite pour l'installation d'éclairages sur le toit du véhicule.
- Non compatible avec le toit en aluminium Lonestar Racing.
- Éclairages vendus séparément.

Ensemble de fixation pour barre d'éclairage LED 99 cm <i>(photo non disponible)</i>	Maverick, Maverick MAX	715005822
---	------------------------	------------------









- Requis pour l'installation de la barre d'éclairage LED double rangée 99 cm.
- Éléments de fixation et câblage inclus.
- Barre de support d'éclairage requise pour l'installation.

Câble d'alimentation d'éclairage <i>(photo non disponible)</i>	Maverick, Maverick MAX	715003417
--	------------------------	------------------

- Requis pour l'installation des barres d'éclairage LED 25 cm, 38 cm et double rangée et les éclairages LED ronds 10 cm.
- Pour la fixation sur pare-chocs et toits.

SYSTÈMES AUDIO ET DE COMMUNICATION

Audio

Toit audio Can-Am	Maverick	715007130
	<ul style="list-style-type: none"> ▪ Toit complet avec système audio élégant intégré. ▪ Parfaitement hermétique et étanche. ▪ Facile à installer : un fil unique relie le toit à la partie électronique du véhicule. ▪ Quatre haut-parleurs 8", un amplificateur 400 watts RMS et 800 watts crête, et au plafond une unité conçue par Rockford Fosgate Audio. 	<ul style="list-style-type: none"> ▪ Éclairage d'appoint à LED RVB multicolore autour de chaque haut-parleur. ▪ Écran 2,7" couleur avec connectivité Bluetooth et Pandora. ▪ Compatible avec le kit rabattable. ▪ Non compatible avec le porte-bagages de toit Adventure si le kit rabattable est installé. ▪ Non compatible avec les panneaux de porte souples supérieurs.
Toit audio Can-Am	Maverick MAX	715006709
	<ul style="list-style-type: none"> ▪ Toit complet avec système audio intégré. ▪ Parfaitement hermétique et étanche. ▪ Facile à installer : un fil unique relie le toit à la partie électronique du véhicule. ▪ Six haut-parleurs 8", un amplificateur 400 watts RMS et 800 watts crête, et au plafond une unité calibrée par Rockford Fosgate Audio. 	<ul style="list-style-type: none"> ▪ Éclairage d'appoint à LED RVB multicolore autour de chaque haut-parleur. 2,7" ▪ couleur avec connectivité Bluetooth et Pandora. ▪ Non compatible avec le porte-bagages de toit Adventure si le kit rabattable est installé. ▪ Non compatible avec les panneaux de porte souples supérieurs.
Kit toit audio rabattable Can-Am	Maverick, Maverick MAX	715007131
	<ul style="list-style-type: none"> ▪ S'associe au toit audio 715007130 ou 715006709 pour l'option rabattable. ▪ Non compatible avec les rétroviseurs latéraux de course (715002898). 	
Haut-parleurs centraux MTX	Maverick MAX	715004748
	<ul style="list-style-type: none"> ▪ Enceinte centrale se fixant à la cage et munie de deux haut-parleurs de 100 W de 16,5 cm. ▪ Conçus pour bénéficier de la résistance Can-Am dans les conditions de conduite les plus exigeantes. 	<ul style="list-style-type: none"> ▪ Complément parfait au système audio MTX complet pour un système à 7 haut-parleurs ou en tant que système autonome. Il suffit de brancher la prise d'entrée aux directement sur votre lecteur de musique. ▪ Non compatible avec les toits Lonestar.
Système audio MTX complet	Maverick, Maverick MAX	715002873
	<ul style="list-style-type: none"> ▪ Système audio de 400 watts RMS/800 watts crête avec Bluetooth 5'. ▪ Conçu pour bénéficier de la résistance Can-Am dans les conditions de conduite les plus exigeantes. 	<ul style="list-style-type: none"> ▪ Comprend des haut-parleurs stéréo intégrés sur le tableau de bord avant et sur la cage de protection arrière ainsi qu'une unité principale avec un caisson de basses intégré de 16,5 cm. ▪ L'ajout du support pour dispositif électronique permet de maintenir solidement votre appareil Bluetooth en place pour jouer vos morceaux préférés.
Caisson de basses Can-Am	Maverick, Maverick MAX	715004956
	<ul style="list-style-type: none"> ▪ Caisson de basses puissant Rockford Fosgate de 25,4 cm sous le siège. ▪ Connexions plug-and-play simplifiées au système audio du toit. ▪ Fabrication robuste, suffisamment résistante pour supporter des environnements difficiles et étanche à l'humidité et à la saleté. 	<ul style="list-style-type: none"> ▪ Nécessite un ensemble amplificateur (715007227) pour un ou deux caissons de basses. ▪ Possibilité d'en placer deux par véhicule : sous le siège du conducteur ou du passager. ▪ Câblage inclus.
Ensemble amplificateur Can-Am	Maverick, Maverick MAX	715007227
	<ul style="list-style-type: none"> ▪ Un amplificateur puissant de 400 W pour alimenter jusqu'à deux caissons de basses sous le siège. ▪ Connexions plug-and-play simplifiées au système audio du toit et au caisson de basses. ▪ Plaque d'installation et câblage inclus. 	
Support pour dispositif électronique	Maverick, Maverick MAX	715002874
	<ul style="list-style-type: none"> ▪ Plateforme pour système de divertissement idéale pour les randonnées. ▪ Polypropylène injecté robuste qui s'intègre parfaitement et s'installe facilement sur le tableau de bord. ▪ Unité ajustable qui maintient de manière sécurisée la plupart des tablettes et smartphones d'une largeur de 13 cm à 25,4 cm (avec coque de protection). 	<ul style="list-style-type: none"> ▪ Se combine parfaitement avec le système audio MTX complet et le système d'intercom Rugged Radios. ▪ Permet l'installation du GPS Garmin Montana 680T. ▪ Volume de rangement intégré de 3,8 l avec accès à la prise 12 V du tableau de bord pour le chargement d'appareils.

Systèmes de communication

Système intervéhicules Rugged Radios

Maverick, Maverick MAX

715003440 • ÉTATS-UNIS
UNIQUEMENT



- Parfait pour communiquer avec vos amis et votre famille lorsque vous roulez en groupe.
- Bouton-poussoir installé sur le volant afin de faciliter la communication.
- Peut être synchronisé avec le système d'intercom Rugged Radios (grâce au câble d'adaptateur fourni).
- Chaque ensemble comprend :
 - Radio V3 5 W : fréquence UHF/VHF + FM, canaux programmables, puissance de 5 W, clip de ceinture, câble de charge, batterie lithium-ion haute capacité qui dure toute la journée, portée de 3 à 6 km, canaux météorologiques NOAA, radio FM 1 touche, écran/boutons rétro-éclairés.
 - Kit haut-parleur/microphone pour casque : haut-parleurs audio Clear Hear, micro entièrement flexible, housse de micro en tissu, haut-parleurs avec Velcro, installation rapide et facile.
 - Faisceau et câbles : faisceau pour une seule personne, PTT à cordon spiralé pour le conducteur, PTT étanche, support de montage radio, kit plug-and-play complet.

Système intercom Rugged Radios

Maverick, Maverick MAX

715002891 • ÉTATS-UNIS
UNIQUEMENT



- Conçu spécifiquement pour faciliter les communications à l'intérieur du véhicule entre le conducteur et le ou les passagers.
- Peut s'étendre à quatre personnes.
- Comprend un port audio pour vous permettre d'écouter votre musique préférée.
- Intégration parfaite avec le panneau de commande sur le tableau de bord.
- Peut être synchronisé avec le système de communication intervéhicules Rugged Radios (715003440). Accessoire non disponible au Canada.
- Un câble d'alimentation est nécessaire pour l'installation sur les modèles MAX.

Kit d'écouteurs pour casque Rugged Radios pour passagers arrière

Avec système intercom Rugged Radios

715004380 • ÉTATS-UNIS
UNIQUEMENT



- Câbles supplémentaires de 3,7 m et kits haut-parleurs/micro-casques pour étendre le système d'intercom à 4 personnes.
- Un câble d'alimentation est nécessaire pour l'installation sur les modèles MAX.

ACCESSOIRES ÉLECTRIQUES ET ÉLECTRONIQUES

Électrique

Dispositif de chauffage de siège

Maverick, Maverick MAX

715006112



- Dispositif de chauffage de siège 25 W pour un confort de conduite.
- Le réglage de température haut/bas permet d'obtenir le niveau de chaleur souhaité.
- Cet ensemble comprend un siège chauffant en fibres de carbone, une feuille de mousse et un commutateur dans le tableau de bord.
- S'installe directement dans le coussin de siège d'origine.
- Le câblage pour accessoires chauffants (710005757) est requis pour l'installation sur le siège avant.
- Le câblage pour accessoires chauffants (715006004) est requis pour l'installation sur les sièges arrière.

Prise pour visière chauffante

Maverick, Maverick MAX

715001246



- Située à un endroit stratégique sur le véhicule pour ne pas compromettre vos mouvements.
- Prise pour visière vous permettant de conduire sans être incommodé par la buée.
- Facile et rapide à installer.
- Vendu à l'unité.
- Visière chauffante non incluse.

Câblage pour accessoires chauffants

(photo non disponible)

Maverick, Maverick MAX

710005757

- Harnais électrique nécessaire pour brancher et faire fonctionner les sièges chauffants avant, le volant chauffant et la barre de préhension chauffante.
- Le câblage pour accessoires chauffants (715006004) est requis pour l'installation sur les sièges arrière.

Ensemble d'installation de batterie auxiliaire

(photo non disponible)

Maverick, Maverick MAX

715006315

- Permet d'ajouter une deuxième batterie de 18 Ah pour une capacité d'alimentation supplémentaire des composants électriques auxiliaires comme un système audio ou un treuil.
- Équipé d'un module électronique étanche certifié IP67 qui empêchera vos composants électriques auxiliaires de vider la batterie de démarrage.
- L'ensemble comprend un bornier de jonction additionnel, tout le câblage nécessaire et le support pour batterie.
- Les deux batteries sont parfaitement intégrées, à un emplacement spécifique derrière le siège passager.
- Batterie supplémentaire (410301203) et matériel (250000282) vendus séparément.

Accessoires électroniques

Ensemble de prise de courant USB

Maverick, Maverick MAX

219400510



- Permet de recharger vos appareils électroniques pendant la conduite* (smartphone, MP3, vêtements chauffants, etc.).
- Connecteurs à deux ports USB.

* Selon le modèle, l'ensemble de prise peut ne pas recharger vos appareils pendant la conduite.

Fanion lumineux

Maverick, Maverick MAX

715002886



- Un incontournable pour les randonnées dans les dunes.
- LED Cree 5 W.
- Cinq lentilles de couleur permettant la personnalisation.
- Manche incandescent facile à installer et à retirer.
- Rend le véhicule plus visible.
- Répond à la plupart des exigences des zones de dunes.
- Base en aluminium moulé sous pression, écrou à main en acétal.
- Support de fixation et câblage inclus.
- Le fanion de 1,2 m se monte sur le dessus de la cage de protection.
- Peut être installé des deux côtés d'un véhicule.

Chargeur de batterie/mainteneur de charge

715005061



- Conserve la charge des batteries au plomb avant leur utilisation.
- Charge et maintient la charge de petites batteries.
- Commandé par microprocesseur : chargement multiphasés pour plus de précision et de sécurité, et une longévité accrue des batteries.
- Identifie automatiquement les batteries de 6 ou de 12 volts.
- Protection contre la charge en sens inverse : aide à prévenir l'endommagement de la batterie et du chargeur.
- Détection automatique de la tension.
- Appuyez sur le bouton d'affichage pour voir l'état de charge.
- Contenu : chargeur de 3 ampères, adaptateur pour attache, adaptateur CC, faisceau de fils de 61 cm à cosse rondes avec fusible et capuchon étanche, manuel de l'utilisateur.
- Non conforme CE.
- Fiche États-Unis (110 V).
- Non disponible en Europe.

Bloc d'alimentation pour démarrage de secours

715005062



- Ports de sortie IPX3 étanches et hermétiques.
- 4 indicateurs de batteries à LED pour voir le niveau de charge en un coup d'œil.
- Compact et portatif, il s'insère facilement dans votre sac à dos, la boîte à gants ou tout autre compartiment.
- Ports USB de 2,4 A + 1 A/5 V pour un chargement rapide pour appareils USB.
- Câble intelligent pour protéger contre la polarité inversée, les courts-circuits, la basse tension, les hautes températures et le chargement inverse.
- Voyant LED intégré (3 modes).
- Contenu : bloc d'alimentation pour démarrage de secours de 300 CA, attache pour câble intelligent SA858, câble de chargement MC-USB à USB, étui de transport, manuel de l'utilisateur.
- Non conforme CE.
- Non disponible en Europe.

Câble de batterie à connexion rapide

715005408



- Connectez et chargez rapidement et facilement différentes batteries avec votre chargeur.
- Inclus dans le chargeur de batterie/mainteneur de charge.
- Vendu à l'unité.
- Non disponible en Europe.

Câble de connexion rapide avec indicateur de batterie

715006055



- Connectez et chargez rapidement et facilement différentes batteries avec votre chargeur.
- Le voyant LED 3 couleurs indique en permanence l'état de la batterie.
- Vendu à l'unité.
- Non disponible en Europe.

Système de sécurité à encodage numérique (D.E.S.S.) Clé verte

Maverick (motorisation Turbo/Turbo R/Turbo RR)

710005232



- Protection antivol haut de gamme pour votre véhicule.
- La technologie de puce à chiffrement limite l'accès au système d'allumage électronique de votre véhicule.
- Un véhicule/un code.
- Une conception à rotule résistante aux vibrations/chocs assure une connexion fiable.
- 3 modes programmables :
 - Mode Travaux : Limite la vitesse du véhicule à 40 km/h mais ne limite pas le couple moteur.
 - Mode normal : Limite la vitesse du véhicule à 70 km/h et à 50 % du couple.
 - Mode Performance : Aucune restriction.

TREUILS ET ATTELAGES

Treuil Can-Am HD

Treuil Can-Am HD 4500	Maverick, Maverick MAX	715006416
	<ul style="list-style-type: none"> Poignée d'embrayage ergonomique. Engrenages et bagues tout en acier robustes pour plus de couple et de durabilité. Frein automatique retenant 100 % de la charge. Solénoïde étanche pour une protection parfaite contre les intempéries. Télécommande filaire à l'épreuve des intempéries et commutateur sur le tableau de bord. 	<ul style="list-style-type: none"> Conforme CE. Force de traction de 2 041 kg. Câble en acier de 13,1 m de long et 6,3 mm de diamètre. Guide-câble à rouleau robuste à quatre sens. Le faisceau électrique de treuil (715003585) et le pare-chocs avant compatible avec le treuil sont requis.

Treuil Can-Am HD 4500-S	Maverick, Maverick MAX	715006417
	<ul style="list-style-type: none"> Poignée d'embrayage ergonomique. Engrenages et bagues tout en acier robustes pour plus de couple et de durabilité. Frein automatique retenant 100 % de la charge. Solénoïde étanche pour une protection parfaite contre les intempéries. Télécommande filaire à l'épreuve des intempéries et commutateur sur le tableau de bord. 	<ul style="list-style-type: none"> Force de traction de 2 041 kg. Câble synthétique de 15,2 m de long et 6,35 mm de diamètre. Guide-câble en aluminium résistant à la corrosion. Le faisceau électrique de treuil (715003585) et le pare-chocs avant compatible avec le treuil sont requis.

Treuil WARN[†] VRX

Treuil WARN VRX 45	Maverick, Maverick MAX	715006110
	<ul style="list-style-type: none"> La certification d'étanchéité IP68 extrême empêche toute pénétration d'éléments. Fabrication durable, tout en métal. Revêtement de peinture en poudre noire et fixations en acier inoxydable qui résistent à la corrosion. Nouveau concept d'embrayage robuste reposant sur plus de 70 ans de savoir-faire de WARN 4WD en matière de blocage de moyeux. Frein de maintien de la charge pour un meilleur contrôle. 	<ul style="list-style-type: none"> Train épicycloïdal à trois étages, tout en métal, fournissant un contrôle fiable et sans à-coups. Commande à bascule montée sur le tableau de bord. Garantie à vie limitée (mécanique), garantie de 3 ans (électrique). Force de traction de 2 041 kg. Câble en acier de 15 m de long et 6,3 mm de diamètre. Cintre à rouleaux. Le faisceau électrique de treuil (715003585) et le pare-chocs avant compatible avec le treuil sont requis.

Treuil WARN VRX 45-S	Maverick, Maverick MAX	715006111
	<ul style="list-style-type: none"> La certification d'étanchéité IP68 extrême empêche toute pénétration d'éléments. Fabrication durable, tout en métal. Revêtement de peinture en poudre noire et fixations en acier inoxydable qui résistent à la corrosion. Nouveau concept d'embrayage robuste reposant sur plus de 70 ans de savoir-faire de WARN 4WD en matière de blocage de moyeux. Frein de maintien de la charge pour un meilleur contrôle. Train épicycloïdal à trois étages, tout en métal, fournissant un contrôle fiable et sans à-coups. 	<ul style="list-style-type: none"> Commande à bascule montée sur le tableau de bord. Garantie à vie limitée (mécanique), garantie de 3 ans (électrique). Force de traction de 2 041 kg. Câble synthétique de 15 m de long et 6,3 mm de diamètre. Guide-câble en fonte d'aluminium. Le faisceau électrique de treuil (715003585) et le pare-chocs avant compatible avec le treuil sont requis.

Accessoires pour treuils

Guide-câble Can-Am HD	Treuil Can-Am HD	715006426
	<ul style="list-style-type: none"> Indispensable lorsque vous équipez votre treuil d'un câble synthétique. Ce guide-câble en aluminium résistant à la corrosion empêche le câble d'aller dans les coins d'un cintre à rouleaux et de s'user prématurément en raison de la surface rugueuse d'un guide à galets usé. Doit être exclusivement utilisé avec des câbles synthétiques. 	

Guide-câble WARN	Treuil WARN	715007785
	<ul style="list-style-type: none"> Double revêtement en poudre. Nécessaire pour utiliser le câble de treuil synthétique (715001118) sur les treuils WARN. À utiliser exclusivement avec des câbles de treuil synthétiques. 	

Câble synthétique pour treuil	Treuil Can-Am HD	715006430
	Treuil WARN	715007783
	<ul style="list-style-type: none"> Câble synthétique de 15,2 m de long et 6,35 mm de diamètre pour treuils Can-Am HD. Le guide-câble Can-Am HD (715006426) est nécessaire lors du passage à un câble synthétique afin d'éviter l'usure prématurée du câble. Le guide-câble WARN (715007785) est nécessaire lors du passage à un câble synthétique afin d'éviter l'usure prématurée du câble. 	

Câble de rechange en acier	Treuil Can-Am HD	705014978
	Treuil WARN	715006699



- Câble de 14,3 m de long et 6,3 mm de diamètre pour treuil Can-Am HD.
- Câble de 16,8 m de long et 6,35 mm de diamètre pour ensemble de treuil WARN.
- Force de traction de 2 041 kg.

Rallonge de câble synthétique	715001120
--------------------------------------	------------------



- Câble léger de 6,35 mm de diamètre, facile à manipuler et ne fera pas de bruit dans le coffre de rangement.
- S'attache aisément au câble du treuil pour le rallonger de 15 m additionnels.
- Capacité totale de 2 041 kg.

Faisceau électrique treuil <i>(photo non disponible)</i>	Maverick, Maverick MAX	715003585
--	------------------------	------------------

- Requis pour l'installation du treuil.

Faisceau de treuil arrière <i>(photo non disponible)</i>	715006007
--	------------------

- Requis pour l'installation d'un treuil sur le pare-chocs du treuil arrière S3.

Télécommande filaire	Treuil Can-Am HD [†]	715006504
-----------------------------	-------------------------------	------------------



- Permet à l'utilisateur d'ajouter une télécommande manuelle sur un véhicule équipé d'un treuil de série.
- Le treuil de série OEM est vendu séparément.
- Conforme CE.

[†] Le faisceau (710001023) est nécessaire pour utiliser la télécommande sur un véhicule équipé d'un treuil installé en usine.
[‡] La télécommande (710007050) et la prise de connexion sont incluses.

Télécommande sans fil	Treuil WARN	715002542
------------------------------	-------------	------------------



- Système facile et rapide à installer grâce au harnais électrique inclus avec antenne intégrée et le nécessaire d'installation complet.
- Permet d'opérer votre treuil dans un périmètre de 15,2 m, permettant ainsi une plus grande flexibilité d'utilisation.
- Tous les composants sont à l'épreuve des intempéries.

Crochet de remorquage arrière X rc/X mr	Maverick, Maverick MAX 2021 et antérieurs	715004450
--	---	------------------



- Offre un endroit de fixation solide si vous devez remorquer.
- Vous permet de fixer la plupart des courroies et crochets.
- Fabriqué en tôle d'acier robuste de 5 mm et en tube d'acier de 16 mm.
- De série sur les modèles Maverick X rc et X mr.

Attelages

Attelage arrière	Maverick, Maverick MAX 2021 et antérieurs	<ul style="list-style-type: none"> ■ 715002883 • Noir ■ 715003938 • Rouge Can-Am
-------------------------	---	--



- Fabrication robuste en acier léger.
- Revêtement de finition par électrodéposition.
- Point d'attache fixe pour donner à votre véhicule une capacité de remorquage de 590 kg.
- Rotule d'attelage non comprise.

Attelage avant et arrière pour barre de remorquage	Maverick, Maverick MAX	715008350
---	------------------------	------------------



- De série sur l'attelage de réception avant 5 cm.
- Cet attelage a une capacité de remorquage de 750 kg.
- Rotule d'attelage non comprise.
- Acier forgé.

PERFORMANCE

Technologie Smart-Lok

Différentiel Smart-Lok

Maverick fabriqué après le 1er janvier 2017 Maverick MAX

705402936



- La technologie Smart-Lok exclusive à Can-Am est un système de différentiel avant à la volée entièrement verrouillable avec des modes automatiques contrôlés électroniquement.
- Ajustez votre différentiel selon vos besoins : 2x4 pour une traction arrière seulement, Verrouillage diff. avant 4x4 pour une conduite à 4 roues motrices complètement verrouillées ou Mode intelligent 4x4 pour sélectionner des modes préajustés qui conviennent à votre type de conduite.
- En utilisant de multiples sources de données, le mode intelligent amorce automatiquement le blocage avec la bonne intensité et juste au bon moment pour procurer le maximum de traction tout en conservant une manœuvrabilité à basse vitesse, ce qui permet un positionnement optimal et un sentiment de confiance.
- Le kit de différentiel Smart-Lok est livré en standard avec le mode Trail.
- Les modes Boue, Rochers et Trail Activ peuvent être ajoutés en installant un module de mode intelligent supplémentaire (vendu séparément) pour ajuster encore plus votre conduite à votre environnement.
- Nécessite des demi-arbres Performance (2) et un kit d'installation Smart-Lok pour l'installation.

Demi-arbre Performance

Maverick, Maverick MAX

705401634 · 64"

Maverick, Maverick MAX

705402048 · 72"



- Conception haute performance idéale pour une utilisation hors route avec une protection supérieure pour tout type de conduite.
- Comprend les joints homocinétiques, l'arbre et les soufflets ayant la géométrie la mieux adaptée à votre véhicule Can-Am.
- Nécessaire pour installer le kit de différentiel Smart-Lok.

Module de mode intelligent Boue

(photo non disponible)

Maverick, Maverick MAX avec différentiel Smart-Lok (sauf modèles Turbo RR 2021 et ultérieurs)

715005282

- Ce module vous permet d'ajouter le mode intelligent Boue aux véhicules munis du kit de différentiel Smart-Lok vendu comme accessoire ou de passer au mode intelligent Boue sur les véhicules équipés d'un Smart-Lok de série.
- Le mode Boue est conçu spécifiquement pour procurer une traction supérieure dans les brouillards les plus profonds.
- Lorsque le système détecte que le couple moteur est élevé et/ou que les roues patinent, Smart-Lok verrouille complètement la partie avant.
- Le système reste verrouillé jusqu'à ce que l'accélérateur soit relâché.
- Un seul module de mode intelligent peut être installé à la fois.

Module de mode intelligent Rochers

(photo non disponible)

Maverick, Maverick MAX avec différentiel Smart-Lok (sauf modèles Turbo RR 2021 et ultérieurs)

715005283

- Ce module vous permet d'ajouter le mode intelligent Rochers aux véhicules munis du kit de différentiel Smart-Lok vendu comme accessoire ou de passer au mode intelligent Rochers sur les véhicules équipés d'un Smart-Lok de série.
- Le mode Rochers est conçu spécifiquement pour vous aider à franchir les sols rocailleux les plus techniques.
- Lorsque le système détecte que le couple moteur est élevé alors que le véhicule roule à basse vitesse, le différentiel Smart-Lok verrouille progressivement la partie avant et reste engagé jusqu'à ce que l'accélérateur soit relâché pour éviter le patinage et procurer une traction optimale.
- Cet engagement progressif facilite une direction adoucie lors de la conduite.
- Un seul module de mode intelligent peut être installé à la fois.

Module de mode intelligent Trail Activ

(photo non disponible)

Maverick, Maverick MAX avec différentiel Smart-Lok (sauf modèles Turbo RR 2021 et ultérieurs)

715005284

- Ce module vous permet d'ajouter le mode intelligent Trail Activ aux véhicules munis du kit de différentiel Smart-Lok vendu comme accessoire ou de passer au mode intelligent Trail Activ sur les véhicules équipés d'un Smart-Lok de série.
- Le mode Trail Activ est conçu pour la conduite agressive et pour vous procurer une précision incomparable lors des virages.
- Lorsque le système détecte que le couple moteur est élevé et/ou que la vitesse du véhicule augmente, le différentiel Smart-Lok verrouille progressivement la partie avant et reste engagé jusqu'à ce que l'accélérateur soit relâché ou que la vitesse du véhicule diminue.
- Cet engagement progressif facilite une direction adoucie lors de la conduite.
- Un seul module de mode intelligent peut être installé à la fois.

Garde-boue Lonestar Racing avec supports

Maverick, Maverick MAX

715004865



- Ces garde-boue boulonnés sont un excellent ajout.
- Supports durables en chromoly.
- Aident à protéger les bras oscillants, les rotors et les joints homocinétiques contre les roches et les débris.
- Vendu par paires.

Plaque d'embrayage et pommeau robustes Lonestar Racing

Maverick, Maverick MAX

715004866



- Cette plaque d'embrayage en acier inoxydable durable est solidement boulonnée en place.
- L'ensemble est fourni avec un pommeau de levier de vitesse Lonestar Racing en aluminium solide.
- Offre une durabilité accrue pour le conducteur axé sur la performance.

Renfort pour support externe de bras de contrôle médian Lonestar Racing

Maverick, Maverick MAX 2021 et antérieurs

715004868



- Protège et renforce les tiges du bras de contrôle en conditions de conduite difficiles.
- Comprend des boulons en acier de haute qualité.

Goupilles de couvercle de transmission à dégagement rapide Lonestar Racing

Maverick, Maverick MAX

715005045



- Cet ensemble permet de retirer le couvercle de transmission en quelques secondes afin d'accéder à la courroie, et ce, sans outil.
- Comprend 4 goupilles en acier inoxydable à dégagement rapide, avec pinces et attaches.
- Remplace toutes les vis du couvercle de transmission.
- Ce produit modifie l'étanchéité du couvercle de transmission ; il est fortement recommandé d'utiliser ce produit seulement lorsque la conduite a lieu dans un environnement sec.

Plaque de renfort arrière robuste pour bras de contrôle Lonestar Racing

Maverick, Maverick MAX 2021 et antérieurs

715005046

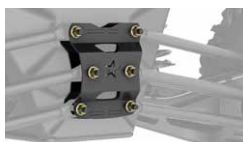

- Plaque de support double épaisseur en acier de haute qualité pour le bras de contrôle.
- Renforce le levier installé au niveau du châssis tout en donnant à votre véhicule un look de course qui a du mordant.
- Installation facile.

Pédale de frein X rc

Maverick, Maverick MAX

715004901



- Pédale de frein avec une surface plus large pour le pied.
- Améliore l'ergonomie et le contrôle pour le conducteur qui doit gravir des surfaces rocailleuses.

Échappement Yoshimura†

Maverick, Maverick MAX

715002882



- Développé en collaboration avec Yoshimura.
- Fabriqué en acier inoxydable de qualité 304 avec embout en aluminium brossé.
- Un son et une apparence améliorés, 19 % plus léger que l'échappement d'origine.
- Pare-étincelles approuvé USDF/USDA.
- Aucun réglage du système à injection de carburant requis.
- Conforme ROHVA et EPA.
- Non conforme CE.

Filtre à air Performance par Twin Air†

Maverick, Maverick MAX

715002895



- Le meilleur choix pour les conditions les plus exigeantes.
- Mousse huilée de filtration multi-étages pour une capacité de rétention de la poussière supérieure en cas de débit d'air élevé.
- Lavable et réutilisable.

Mousse de remplacement

(photo non disponible)

Maverick, Maverick MAX

715000713

- Mousse de remplacement pour filtre Performance Twin Air.

Préfiltre de prise d'air surélevée	Maverick, Maverick MAX (avec ensemble de prise d'air surélevée)	715005599
---	---	------------------



- Préfiltre spécifiquement conçu pour les prises d'air surélevées.
- Assure une protection accrue du moteur dans des conditions rigoureuses.
- Aide à garder le filtre à air propre.
- Filtre les particules de plus de 0,13 mm.
- Indispensable pour maintenir la garantie du véhicule lorsqu'un système de chenilles est installé.

Ensemble de prise d'air surélevée	Maverick, Maverick MAX (2019 et antérieurs)	715003733
	Maverick, Maverick MAX (2020 et ultérieurs)	715007110



- Élève le point de prise d'air pour le moteur et la transmission CVT, et permet de submerger partiellement le véhicule dans l'eau ou la boue sans que l'eau ne s'infilte dans le moteur.
- Non compatible avec le séparateur de particules S&B, le support pivotant LinQ, la barre anti-intrusion arrière Lonestar Racing et les éventuels panneaux ou fenêtres arrière.
- La boîte d'admission d'air étanche (707800780, vendue séparément) est requise pour l'installation sur les modèles fabriqués avant le 1er janvier 2018.
- De série sur les modèles Maverick X mr.
- Non conforme CE.

Relocalisateur de radiateur	Maverick, Maverick MAX	715004937
------------------------------------	------------------------	------------------



- Permet de relocaliser le radiateur à l'arrière de la cage.
- Protège le radiateur contre les débris et les roches.
- Préviend la diminution de la capacité de refroidissement en conditions boueuses.
- Réduit l'apport d'air chaud dans la cabine.
- Se nettoie facilement.
- Comprend le matériel de fixation du support et les tuyaux.
- Non compatible avec les éventuels accessoires de la plateforme, les accessoires installés à l'arrière de la cage, le système audio MTX complet et les portes souples supérieures (sauf glacière rigide LinQ 30 l).
- Le radiateur (709200703) est nécessaire pour l'installation sur les modèles 2017.
- Non compatible avec les pare-brise intégraux.

AVERTISSEMENT : Toute modification ou tout ajout d'accessoires peut affecter la maniabilité de votre véhicule. Il est important de prendre le temps de se familiariser avec le véhicule une fois que des modifications ont été apportées pour comprendre comment adapter votre comportement de conduite en conséquence. Ne procédez à aucune modification non autorisée et n'installez pas d'équipement non spécifiquement certifié pour le véhicule par BRP. Ces modifications n'ont pas été testées par BRP et peuvent augmenter le risque de blessure ou de perte de contrôle ou rendre la conduite du véhicule illégale. Demandez à votre concessionnaire BRP agréé les accessoires disponibles adaptés à votre véhicule.

Bras de suspension inférieurs incurvés	Maverick, Maverick MAX	715005065 • Modèles 64"
		715005066 • Modèles 72"



- Design incurvé pour une garde au sol plus généreuse.
- De série uniquement sur les modèles X mr et X rc 2022.

Ensemble magnéto 850 W	Maverick, Maverick MAX (2021 et ultérieurs)	715006279
-------------------------------	---	------------------



- Augmente la sortie magnéto à 850 W.
- Comprend un rotor, un stator et un régulateur.

Ensemble de mise à niveau High Output 172 cv X3	Maverick, Maverick MAX (modèles 2017)	715004700
--	---------------------------------------	------------------



- Cet ensemble de mise à niveau de la performance est conçu exclusivement pour les modèles Maverick 2017.
- Gagnez 18 chevaux supplémentaires, pour un total de 172 chevaux.
- Comprend : refroidisseur intermédiaire avec ventilateur, pompe à carburant, catalyseur et courroie haute performance.
- Pour préserver la garantie du véhicule, l'installation doit être faite par un concessionnaire BRP agréé.
- Décret C.A.R.B. D-799U.

Ensemble de mise à niveau du refroidisseur intermédiaire 172 cv <i>(photo non disponible)</i>	Maverick, Maverick MAX (2018 et 2019)	715007137
	Maverick, Maverick MAX (2020)	715007277

- Mise à niveau du refroidisseur intermédiaire pour Maverick 2018 et ultérieurs.
- Pour préserver la garantie du véhicule, l'installation doit être faite par un concessionnaire BRP agréé.
- Nécessite l'ensemble d'installation de la mise à niveau de puissance (715007111).

Ensemble d'installation de la mise à niveau de puissance <i>(photo non disponible)</i>	Maverick, Maverick MAX (2018-2020)	715007111
--	------------------------------------	------------------

- Augmente la puissance du Maverick de 120 CV à 172 CV.
- Comprend la pompe à carburant, les composants d'embrayage et l'ajustement du turbo.
- Pour préserver la garantie du véhicule, l'installation doit être faite par un concessionnaire BRP agréé.
- Nécessite un refroidisseur intermédiaire Maverick spécifique à l'année modèle (715007137 ou 715007277).

AVERTISSEMENT : Toute modification ou tout ajout d'accessoires peut affecter la maniabilité de votre véhicule. Il est important de prendre le temps de se familiariser avec le véhicule une fois que des modifications ont été apportées pour comprendre comment adapter votre comportement de conduite en conséquence. Ne procédez à aucune modification non autorisée et n'installez pas d'équipement non spécifiquement certifié pour le véhicule par BRP. Ces modifications n'ont pas été testées par BRP et peuvent augmenter le risque de blessure ou de perte de contrôle ou rendre la conduite du véhicule illégale. Demandez à votre concessionnaire BRP agréé les accessoires disponibles adaptés à votre véhicule.

Accessoires d'urgence

Support pour extincteur Lonestar Racing

Maverick, Maverick MAX

715003734



- Support permettant de libérer l'extincteur d'incendie en quelques secondes.
- Fabriqué en billettes d'aluminium anodisé noir.
- Vous apporte la sécurité d'avoir à bord un équipement d'urgence fiable.
- Convient aux tubes de 4,7 cm.
- Peut être fixé partout sur la cage.
- Inclut les montures, une goupille de retrait rapide, une plaque de montage et deux pinces.
- Extincteur vendu séparément.
- Logo « Lonestar Racing for Can-Am ».

Extincteur

295100833



- Idéal pour les feux de graisse, d'huile et électriques.
- Compatible avec le support pour extincteur Lonestar Racing.
- Non conforme CE.

Kit d'urgence

Maverick, Maverick MAX

715006102



- Le kit d'urgence complet comporte tout l'équipement et les fournitures essentiels pour sortir des pires situations dans lesquelles les passionnés de sports motorisés peuvent se retrouver.
- Comprend : câbles de démarrage, compresseur d'air, kit de réparation de pneus, sangle à cliquet, ruban adhésif, sangle de remorquage de 1 500 kg, serre-câbles, chiffons.

TRANSPORT SUR REMORQUE

Bâche de remorquage

(photo non disponible)

Maverick

715005813

Maverick MAX

715005814

- Toile ultrarésistante en polyester teint dans la masse résistant aux UV.
- La doublure intérieure protège le pare-brise et les panneaux de couleur contre l'abrasion.
- Les principales zones d'abrasion sont renforcées par une double épaisseur de toile.
- Cette bâche de remorquage résistante aux intempéries protège votre véhicule lors du remisage et du transport.
- Ouverture pour le bouchon de carburant et l'accès à la cabine côté passager.
- Facile et rapide à installer.
- Conçue pour un ajustement parfait à votre véhicule, avec ou sans accessoires de marque Can-Am.

Sangles à cliquet rétractables Bolt-On†

295101072



- Parfaites pour transporter un véhicule ou arrimer les chargements.
- S'assemblent facilement : se boulonnent sur toute surface plane (p. ex. la benne ou le châssis).
- Sangles de 2,5 cm de large x 1,8 m de long avec coutures ultrarobustes, offrant une capacité de charge de 226 kg et une résistance à la rupture de 680 kg.
- Le bouton poussoir permet à la sangle de se détendre puis de s'enrouler automatiquement sur elle-même, alors que le mécanisme d'encliquetage resserre la sangle solidement, afin qu'elle maintienne en place votre véhicule ou votre chargement en toute sécurité.
- La poignée en caoutchouc assure une prise solide tandis que le crochet enrobé de vinyle protège la surface sur laquelle sera fixée la sangle à cliquet.
- Vendu par paires.

Sangles à cliquet

■ 715008309 • Noir/Gris



- Pour des charges maximales allant jusqu'à 181 kg.
- Sangles de 2,5 cm x 3 m avec logos Sea-Doo, Ski-Doo et Can-Am.
- Cliquet de luxe avec poignées de caoutchouc.
- Crochets en S recouverts.
- Par 2.

Sangle à cliquet robuste

715008308



- Pour des charges maximales allant jusqu'à 454 kg.
- Sangle de 38 mm x 1,8 m avec les marques BRP.
- Cliquet de luxe avec poignées de caoutchouc.
- Crochets à revêtement noir.
- Filet de 300 mm inclus.
- Par 2.

SYSTÈMES DE CHENILLES APACHE

Chenilles hiver

Garantie limitée*

Système de chenilles Apache Backcountry LT

Maverick, Maverick MAX

715004734



- Chenilles conçues pour offrir la meilleure performance avec une flottaison et une traction inégalées sur la neige.
- Large surface de contact, 37 % plus grande que celle du modèle Apache 360 LT.
- Augmente considérablement la garde au sol de 18 cm, aidant à garder le véhicule sur la neige.
- Design inspiré de la conception des rails de motoneige.
- Crampons de 5 cm pour une traction maximale sur la neige.
- L'ensemble de fixation Apache Backcountry LT, le module DPS pour chenilles et le préfiltre pour moteur et CVT sont requis.
- Perfectionnez votre système de chenilles à l'aide de roues supplémentaires, de patins avec inserts Vespel et de grattoirs à neige pour rail.
- Usage hivernal uniquement.
- L'installation des chenilles affectera la largeur et la longueur du véhicule.

Ensemble de fixation Apache Backcountry LT

(photo non disponible)

Maverick, Maverick MAX

715004397 • Modèles 64"

715004394 • Modèles 72"

- Requis pour l'installation du système Apache Backcountry Track LT.
- Le module DPS et le préfiltre sont requis et vendus séparément.

Chenilles pour toute l'année

Garantie limitée*

Système de chenilles Apache 360 LT

Maverick, Maverick MAX

715005103



- Chenilles multifonctionnelles conçues pour supporter de lourdes charges et convenant à la plupart des véhicules hors route Can-Am.
- Surface de contact réglable pour plus de performance en terrain difficile.
- Surface de contact de 7 à 9 % plus importante que celle du modèle Apache 360.
- Garde au sol moyenne de 41 cm.
- Crampons de 2,5 cm à l'avant et de 3,2 cm à l'arrière.
- L'ensemble de fixation Apache 360 LT, le module DPS pour chenilles et le préfiltre pour moteur et CVT sont requis.
- Conforme CE.

Ensemble de fixation Apache 360 LT

(photo non disponible)

Maverick, Maverick MAX

715004392 • Modèles 64"

715004393 • Modèles 72"

- Requis pour l'installation du système de chenilles Apache 360 LT.
- Module DPS pour chenilles et préfiltre non inclus.

GUIDE DE COMPATIBILITÉ DES SYSTÈMES DE CHENILLES APACHE

Apache Backcountry LT

Année modèle/modèle	Chenilles	Support pour chenilles	Module DPS pour chenilles	Préfiltre sans prise d'air surélevée	Préfiltre avec prise d'air surélevée
2017 et ultérieurs Maverick, Maverick MAX (modèles 64")	715004734	715004397	715007338 Maverick, Maverick MAX 2022 et antérieurs (sauf moteur Turbo RR) OU 715006266 Maverick, Maverick MAX 2023, et 2022 et antérieurs avec moteurs Turbo RR	715005600 (sauf X mr)	715005599
2017 et ultérieurs Maverick, Maverick MAX (modèles 72")		715004394			

Apache 360 LT

Année modèle/modèle	Chenilles	Support pour chenilles	Module DPS pour chenilles	Préfiltre sans prise d'air surélevée	Préfiltre avec prise d'air surélevée
2017 et ultérieurs Maverick, Maverick MAX (modèles 64")	715005103	715004392	715007338 (sauf moteur Turbo RR) OU 715006266 (moteur Turbo RR uniquement)	715005600	715005599
2017 et ultérieurs Maverick, Maverick MAX (modèles 72")		715004393			

* La garantie limitée est soumise aux exclusions, aux limitations de responsabilité et à toutes les autres modalités de la garantie limitée standard de BRP.

Accessoires

Grattoirs à neige pour rails

Système de chenilles Apache Backcountry LT

860201728



- Fournissent une lubrification supplémentaire en cas de neige et de glace.
- Montés sur le rail, petits et légers.
- Le concept de bobine permet de faire marche arrière sans provoquer de dégâts.
- Rangement facile en cas de non-utilisation.
- Prolonge la durée de vie des patins.

Ensemble de roues Apache Backcountry LT

Système de chenilles Apache Backcountry LT

715006293

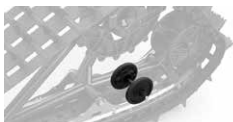

- Ensemble de roues supplémentaires pour les chenilles arrière Backcountry LT.
- Réduit la traînée et la résistance au roulement dans la neige dure ou lors du transport de charges plus lourdes.
- Prolonge la durée de vie des patins sur la neige dure.
- Chaque ensemble comprend deux roues, une tige transversale et les éléments de fixation.
- Il est possible d'installer jusqu'à deux ensembles par chenille arrière.

Patins avec inserts Vespel[†]

Systèmes de chenilles Apache Backcountry LT

503194815



- Utilisez des inserts DuPont Vespel pour moins de frottement.
- Durée de vie prolongée.
- Peuvent être coupés à la longueur souhaitée.
- Huit sont nécessaires par véhicule.
- Vendu à l'unité.

Module DPS pour chenilles

(photo non disponible)

Maverick, Maverick MAX (moteur Turbo RR uniquement)

715006266

Maverick, Maverick MAX (sauf moteur Turbo RR)

715007338

- Module DPS innovant qui garantit la précision du compteur de vitesse et optimise la direction assistée pour un contrôle parfait des chenilles et une grande facilité de conduite.
- Requis pour installer les systèmes de chenilles Apache.

Préfiltre d'admission d'air moteur et CVT

Maverick, Maverick MAX (sauf modèles X mr)

715005600



- Assure une protection accrue du moteur dans des conditions rigoureuses.
- Aide à garder le filtre à air propre.
- Filtre les particules de plus de 0,19 mm.
- Installation facile.
- Non compatible avec le séparateur de particules S&B.
- Indispensable pour maintenir la garantie du véhicule lorsqu'un système de chenilles est installé.

Nécessaire pour installer les systèmes de chenilles Apache Backcountry LT et Apache 360 LT.

Préfiltre de prise d'air surélevée

Maverick, Maverick MAX (avec ensemble de prise d'air surélevée)

715005599



- Préfiltre spécifiquement conçu pour les prises d'air surélevées.
- Assure une protection accrue du moteur dans des conditions rigoureuses.
- Aide à garder le filtre à air propre.
- Filtre les particules de plus de 0,13 mm.
- Indispensable pour maintenir la garantie du véhicule lorsqu'un système de chenilles est installé.

Nécessaire pour installer les systèmes de chenilles Apache Backcountry LT et Apache 360 LT.

PELLES PROMOUNT

Ensembles de pelles acier Can-Am ProMount

Ensemble de pelle acier 183 cm Can-Am ProMount

Maverick, Maverick MAX

■ 715008176 • Noir
■ 715008177 • Jaune



- Ces ensembles comprennent :
 - Lame acier Can-Am ProMount.
 - Châssis de poussée avec système de fixation rapide.
 - Plaque de fixation Can-Am ProMount.

Lames acier Can-Am ProMount

Lame acier 183 cm Can-Am ProMount

Compatible avec le châssis de poussée ProMount

■ 715004474 • Noir
■ 715006021 • Jaune



- Lame de pelle en acier de calibre 12.
- Lame d'usure remplaçable.
- Grand mécanisme de fixation facilitant la rotation de la lame et éliminant les amoncellements au point de pivotement.
- Lame excellente sous tous les angles pour pousser la neige.
- Déblaiement d'un chemin de 168 cm lorsque la pelle est à son angle maximal.
- Hauteur de lame de 43 cm.
- Compatible avec les accessoires de lame ProMount Can-Am pour améliorer la polyvalence de la pelle.
- Non compatible avec le bras triangulaire avant S3 garde au sol élevée.

Pelles asymétriques Can-Am ProMount

Lame unidirectionnelle acier 183 cm Can-Am ProMount

Compatible avec le châssis de poussée ProMount

715007264



- Facilitez-vous la tâche avec les bons outils, déblayez les longues allées en éloignant la neige.
- L'extrémité de l'aileron de la lame à neige mesure 67 cm de haut et se rétrécit jusqu'à 41 cm.
- La lame à neige unidirectionnelle « à aileron » a été conçue pour rejeter la neige vers le haut.
- Le déflecteur en caoutchouc (715007299) empêchant la neige d'être projetée sur le conducteur est proposé comme accessoire (vendu séparément).
- Logo Can-Am.

Ensemble de pelle Can-Am ProMount Flex2

Lame Can-Am ProMount Flex2 183 cm

Maverick, Maverick MAX

715008175



- Ces ensembles comprennent :
 - Lame Can-Am ProMount Flex2.
 - Châssis de poussée avec système de fixation rapide.
 - Plaque de fixation Can-Am ProMount.

Lames Can-Am ProMount Flex2

Lame Can-Am ProMount Flex2 183 cm

Compatible avec le châssis de poussée ProMount

715004485



- La lame en UHMWPE, matériau souple et absorbant les chocs, empêche d'endommager votre pelle en cas d'impact accidentel.
- Lame d'usure remplaçable.
- Grand mécanisme de fixation facilitant la rotation de la lame et éliminant les amoncellements au point de pivotement.
- Lame excellente sous tous les angles pour pousser la neige.
- Déblaiement d'un chemin de 168 cm lorsque la pelle est à son angle maximal.
- Hauteur de lame de 43 cm.
- Compatible avec les accessoires de lame ProMount Can-Am pour améliorer la polyvalence de la pelle.

Accessoires pour pelles Can-Am ProMount

Marqueurs d'extrémité Can-Am ProMount

Maverick, Maverick MAX

715004206

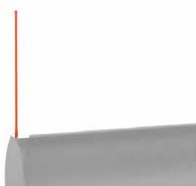

- Vous aide à discerner les bords de votre pelle.
- Hauteur : 60 cm.
- Vendu par paires.
- Compatible avec les lames acier et Flex2 Can-Am ProMount avec ou sans extension de lame (à l'exception des lames acier 137 cm Can-Am ProMount).

Lame d'usure en plastique 183 cm Can-Am ProMount

Maverick, Maverick MAX

715004483



- Idéal pour éviter de laisser des marques sur votre allée.
- Compatible avec les lames 183 cm Can-Am ProMount.

Ailerons latéraux Can-Am ProMount

Maverick, Maverick MAX

715006258

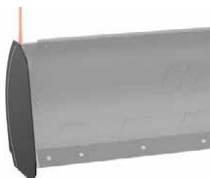

- Permet de garder la neige dans la pelle.
- Dimensions : 43,2 cm x 33 cm.
- Vendu par paires.
- Compatible avec les lames acier et Flex2 Can-Am ProMount avec ou sans extension de lame (à l'exception des lames acier 137 cm Can-Am ProMount).

Extensions de lame Can-Am ProMount

Maverick, Maverick MAX

■ 715004205 • Noir
■ 715005319 • Jaune



- Extensions pratiques pour élargir votre pelle Can-Am ProMount.
- Ajoutent 8 cm de chaque côté.
- Compatible avec les lames Can-Am ProMount (à l'exception des lames acier 137 cm Can-Am ProMount).
- La lame d'usure plus longue peut être installée pour recouvrir la longueur supplémentaire des extensions.

Lame de traînée arrière

(photo non disponible)

Pelles ProMount (152 cm et plus)

715007794

- Racloir pivotant en acier de 1/4" d'épaisseur.
- Se soulève lorsque le véhicule avance afin de ne pas affecter le raclage.
- Capacité accrue de dégagement de la neige.
- Raclage plus agressif en marche arrière.
- Soulève le raclage du sol de manière à ce qu'il racle uniformément.
- Longueur réglable pour une compatibilité avec les lames de 152 cm, 168 cm et 183 cm.
- Compatible avec les lames ProMount (Flex et acier).
- Non compatible avec les chenilles Backcountry.

Lame d'usure incurvée

(photo non disponible)

Maverick, Maverick MAX

715007793 • 183 cm

- Lame d'usure conçue avec une lèvre inférieure qui se replie.
- L'augmentation de la surface permet de moins creuser en présence de surfaces inégales.
- Idéale pour le gravier, l'herbe, les pavés et d'autres surfaces molles recouvertes de neige.

* Prix soumis à modification

Solutions personnalisées Can-Am ProMount

Châssis de poussée Can-Am ProMount avec système de fixation rapide

Maverick, Maverick MAX

715008116



- Tubes en acier robustes conçus pour résister aux manœuvres les plus rigoureuses.
- Le chariot central offre une force de poussée et une traction optimales.
- Conçu pour une hauteur de levage maximale de la pelle.
- Comprend un système de fixation rapide à alignement automatique, une pédale facilitant le déverrouillage et une poignée ergonomique pour le réglage de l'angle de la pelle.
- Interrupteur de fin de course pour pelle recommandé pour prolonger la durée de vie du câble du treuil.
- Plaque de fixation Can-Am ProMount requise pour l'installation.
- Lames pivotant à gauche ou à droite, 5 positions.
- Grand mécanisme de fixation facilitant la rotation de la lame et éliminant les amoncellements au point de pivotement.
- Cintre à rouleaux pour pelle inclus.

Extension de châssis de poussée Can-Am ProMount

Maverick, Maverick MAX

715006257



- Extension de châssis de poussée de 30 cm requise lorsque la pelle est installée avec des systèmes de chenilles Apache.

Plaque de fixation Can-Am ProMount

Maverick, Maverick MAX

715008197



- Requis pour installer le châssis de poussée Can-Am ProMount avec système de fixation rapide.
- Plaque de fixation conçue pour demeurer bien fixée toute l'année sans compromettre la garde au sol.
- Livré avec cintre à rouleaux pour pelle.
- Non compatible avec le bras triangulaire avant S3 garde au sol élevée.

Système d'orientation de la pelle Can-Am ProMount

Maverick, Maverick MAX

715006022



- Convertit le système de pelle en une unité facile à contrôler depuis le siège du conducteur.
- Vous permet de commander entièrement la pelle (relevage/abaissement, gauche/droite) du bout des doigts grâce à la manette fournie.
- D'une seule main, vous contrôlez tous les mouvements de la pelle ; il ne vous reste plus qu'à vous concentrer et à gérer l'opération de déblaiement.
- Non compatible avec le système de chenilles Apache Backcountry LT.
- Treuil et pelle vendus séparément.

Interrupteur de fin de course pour pelle ProMount

(photo non disponible)

Maverick, Maverick MAX

715006259

- Pour contrôler la tension du câble lors de la surélévation du système de pelle.
- Évite d'endommager le treuil, le châssis de poussée de la pelle et le véhicule.
- Capteur déplacé pour une hauteur de levage optimale.

Cintre à rouleaux pour pelle

Maverick, Maverick MAX

715001223 - Cintre à rouleaux cylindrique



- Diamètre permettant de réduire l'usure du câble lors de l'utilisation de la pelle.
- Peut être utilisé avec toutes les pelles ProMount.

Ensembles de pelle ProMount – Tableaux de référence

	Acier noir 72"	Acier jaune 72"	Flex2 72"
Ensemble de pelle	715008176	715008177	715008175
Lame	715004474	715006021	715004485
Châssis de poussée	715008116	715008116	715008116
Plaque de fixation	715008197	715008197	715008197

PNEUS ET JANTES

Pneus

Pneu Maxxis[†] Bighorn 2.0



- Avant • 28" x 9" x 14".
 - Arrière • 28" x 11" x 14".
- Conforme à la réglementation européenne de la classe T.
- Avant • 27" x 9" x 14".
 - Arrière • 27" x 11" x 14".

705402080 • Avant
705502603 • Arrière
705402168 • Avant • 
705502665 • Arrière • 

Pneu Maxxis Liberty

Maverick X rc

705402143 • Avant
705402464 • Arrière



- Conçu pour la conduite performante et pour vous donner, à vous et à votre véhicule côte à côte, une sensation de liberté sur des terrains très variés.
- Construction radiale à 8 plis.
- Avant : 30" x 10" x 14".
- Arrière : 32" x 10" x 15".

Pneu Maxxis Carnivore

Maverick (sauf modèles X mr, X rc et X rs)

705402960 • 30"
705402961 • 32"



- Le pneu Carnivore est doté d'une bande de roulement incroyable qui offre une excellente traction sur les rochers, les racines, les terrains désertiques et la boue. Il est conçu pour conquérir une grande variété de terrains.
- Bande de roulement tout-terrain agressive.
- Construction radiale à 8 plis.
- Arrière et avant • 30" ou 32" x 10" x 14".

Pneu Maxxis Bighorn X ds

(photo non disponible)

705402081 • Avant
705502604 • Arrière

- Avant • 29" x 9" x 14".
- Arrière • 29" x 11" x 14".

Pneu Maxxis Bighorn X rs

(photo non disponible)

705402082

- Arrière et avant • 30" x 10" x 14".

Jantes

Jante 14" Maverick X mr

Maverick, Maverick MAX

705402256



- Jante noire en aluminium enduite de vernis transparent.

Jante à anneau de retenue 14" Maverick

Maverick, Maverick MAX

■ 705402207 • Noir et usiné
■ 705402173 • Noir



- Jante en aluminium noir avec face usinée et revêtement transparent.
- Choix de couleur des anneaux de retenue (non inclus).
- 16 boulons (250000893) nécessaires pour installer l'anneau de retenue.

Jante 14" Maverick

Maverick, Maverick MAX

705401965 • Avant

705502493 • Arrière



- Jante noire en aluminium enduite de vernis transparent.
- Avant : 14" x 7" Décalage = 55 mm.
- Arrière : 14" x 8" Décalage = 76 mm.

Jante à anneau de retenue 14" Maverick

Maverick, Maverick MAX

705402393 • Avant

705502814 • Arrière



- Jante noire en aluminium enduite de vernis transparent.
- Choix de couleur des anneaux de retenue.
- 16 boulons (250000893) nécessaires pour installer l'anneau de retenue.
- Avant : 14" x 7" Décalage = 55 mm (pour Xrs = avant et arrière).
- Arrière : 14" x 8" Décalage = 76 mm.

Jante à anneau de retenue 14" Maverick

Maverick et Maverick MAX (modèles X rs, X ds uniquement)

■ **705401709** • Noir

■ **705401913** • Doré

■ **705402358** • Rouge
Can-Am

■ **705402472** • Vert Manta



- Anneau de retenue en fonte d'aluminium.
- À installer sur la jante avant (705402393) et arrière (705502814).

FAITES CONFIANCE AUX PIÈCES D'ORIGINE CAN-AM

Pour préserver les performances optimales de votre véhicule.

GARANTIE LIMITÉE DE 2 ANS DE BRP*

Précisément conçues.
Rigoureusement testées.
Approuvées en usine.

La garantie limitée est soumise aux exclusions, aux limitations de responsabilité et à toutes les autres modalités de la garantie limitée standard de BRP. Consultez la garantie limitée complète applicable à votre produit ou contactez votre concessionnaire Can-Am Off-Road agréé. Applicable uniquement aux produits BRP achetés chez des concessionnaires ou distributeurs BRP agréés. Cette garantie limitée peut ne pas s'appliquer aux pièces et accessoires installés en usine. Reportez-vous systématiquement à la garantie limitée spécifique au produit. Certains pays n'autorisent pas certaines clauses de non-responsabilité, limitations et exclusions et, par conséquent, vous disposez d'autres droits spécifiques.

CAN-AM MAVERICK



Pour vous assurer que votre Maverick fonctionne comme prévu, **gardez un œil sur ces composants : ****

FILTRE À HUILE 420956123

HUILE MOTEUR*

Huile synthétique 10W-50 4T

946 ml 9779234
3,785 l 9779235

Huile synthétique 0W-40 4T

946 ml 9779139
3,785 l 9779140

Huile semi-synthétique 5W-40 4T

946 ml 9779133
3,785 l 9779134

ENSEMBLE DE VIDANGE D'HUILE**

Huile semi-synthétique 5W-40

900 ACE 9779260

Huile synthétique 10W-50

900 ACE 9779261

FILTRE À CARBURANT

Modèles non EVAP 709001120

Modèles EVAP 513033719

FILTRE À AIR

Filtre à air Performance

par Twin Air® 715002895

Filtre à air Premium 715900422

FILTRE À AIR CVT 420450405

COURROIE D'ENTRAÎNEMENT

422280652

PLAQUETTES DE FREIN MÉTALLIQUES

Avant gauche 715900379

Arrière gauche 715900386

Avant droit 715900380

Arrière droit 715900387

KITS CAPUCHONS HOMOCINÉTIQUES

Côté roue et différentiel arrière 715900450

Côté roue et différentiel avant 705401354

ROULEMENTS DE ROUE 293350141

ROTULES

Supérieur 706203084

Inférieur 706202045

BOUGIE 415130363

BATTERIE

18 A Humide (YTX20L-BS) 410301203

* Pour l'Europe, vérifier les numéros de pièce correspondants à la page 48.

** Se reporter au tableau de maintenance périodique pour les intervalles appropriés.

PIÈCES D'ORIGINE

Filtres à huile

Filtres à huile	Modèles	Filtre à huile	Bague d'étanchéité (couvre-cle du filtre à huile)	Bague d'étanchéité (bouchon de vidange)
	Maverick	420956123	420230923	420552280
	Maverick Trail & Sport	420256188	420230923	420552280
	G2S, G2 et G2L	420256188	420230923	420552280

Ensemble complet de vidange d'huile moteur également disponible – cf. page 48

Filtres à air

Filtre à air Premium	<ul style="list-style-type: none"> • Filtre de qualité Premium. • Empêche les contaminants de l'air d'atteindre votre moteur. • Protège les composants internes contre l'usure prématurée.
----------------------	---

	Modèles	
	Traxter/Traxter MAX	715900394
	Maverick	715900422
	Maverick Trail et Sport (moteurs 700 et 1000)	715900394
	Maverick Trail et Sport (moteur 1000R)	715900422
	G2S, G2 et G2L	707800371

Filtre à air Performance par Twin Air [®]	<ul style="list-style-type: none"> • Le meilleur choix pour les conditions les plus exigeantes. • Mousse filtrante à plusieurs couches, haute capacité à empêcher la poussière de s'infiltrer, à flux d'air élevé. • Lavable et réutilisable.
--	--

	Modèles	
	Maverick	715002895
	Maverick Trail & Sport	715002895
	G2S, G2 et G2L	715001333

Filtre à air CVT <i>(photo non disponible)</i>	Modèles	
	Traxter/Traxter MAX (sauf X mr)	706600419
	Maverick	706600416
	Maverick Trail et Sport (sauf X mr)	706600417
	Maverick Trail et Sport X mr	706600418
	G2, G2L	715003483
	G2S	707001786

Bougie d'allumage

Bougie d'allumage	Modèles	
	Traxter HD10	715900244
	Traxter HD9	715900642
	Traxter HD7	715900785
	Maverick et Maverick Turbo RR	415130363
	Maverick Trail et Sport 1000R	715900244
	Maverick Trail et Sport 1000	715900642
	Maverick Trail 700	715900785
	Quads 450/850/1000R	715900352
	Quads 570/650/1000	715900642

Batteries

Batteries Yuasa†

† Des modèles haut de gamme du fabricant de batteries le plus reconnu en Amérique du Nord.



Modèles	Humide 3 A (YTX4L-BS)	Humide 10 A (YTX12-BS)	Humide 18 A (YTX20L-BS)	30 A, nécessite un porte- batterie (715004431)
Traxter/Traxter MAX	—	—	296000444	515176151 Sauf modèles de base et DPS.
Maverick	—	—	296000444	—
Maverick Trail & Sport	—	—	296000444	—
G2S, G2 et G2L	—	—	296000444	—
DS 50, 70 et 90	V31500MAA020	—	—	—
Renegade 70, 110	V31500MAA020	—	—	—
DS 250	—	715900031	—	—

Essieux

Essieu CV Premium

- Conception de qualité supérieure idéale pour une utilisation intensive hors route et un couple à faible vitesse.
- Comprend les joints homocinétiques, l'arbre et les soufflets ayant la géométrie la mieux adaptée à votre véhicule Can-Am.



Modèles	Avant gauche	Avant droit	Arrière
Traxter MAX	705401937	705401936	705502451
Traxter XT-P	705402353	705402353	705502451
Traxter HD10	705401937	705401936	705502451
Traxter HD9	705401937	705401936	705502451
Traxter HD7	705401937	705401936	705502478 (G) 705502479 (D)
Maverick Sport (ABS)	705402443	705402443	705502756
Maverick Sport base, DPS	705402031	705402030	705502552
Maverick Trail (sans ABS)	705402008	705402007	705502541
Maverick Trail (ABS)	705402442	705402442	705502755

Tous les quads : Contactez votre concessionnaire ou rendez-vous sur notre boutique en ligne can-amoffroad.com pour obtenir des suggestions d'équipement.

Essieu CV Performance

(photo non disponible)

- Conception haute performance idéale pour une utilisation hors route avec une puissance et une accélération supérieures pour la course, les dunes, les sentiers et la conduite dans le désert.
- Comprend les joints homocinétiques, l'arbre et les soufflets ayant la géométrie la mieux adaptée à votre véhicule Can-Am.

Modèles	Avant gauche	Avant droit	Arrière
Traxter X mr	705402420	705402420	—
Maverick Sport X mr/X rc	705402282	705402282	705502757

Freins

Ensemble de plaquettes de frein métalliques

- Fabrication robuste pour durer longtemps et résister aux freinages brusques.
- Conçu pour faire face aux conditions de conduite exigeantes et aux environnements de freinage difficiles tels que la boue et les dunes.
- Créé spécifiquement pour une utilisation avec les véhicules Can-Am.



Modèles	Avant gauche	Avant droit	Arrière gauche	Arrière droit
Traxter MAX HD9/HD10	715900379	715900380	715900386	715900387
Traxter HD10	715900379	715900380	715900381	715900382
Traxter HD9	715900379	715900380	715900381	715900382
Traxter HD7	715900379	715900380	—	715900387
Maverick	715900379	715900380	715900386	715900387
Maverick Trail & Sport	715900379	715900380	715900386	715900387
G2S, G2 et G2L	715900248	715900249	715900248	715900249

Contactez votre concessionnaire ou rendez-vous sur notre boutique en ligne can-amoffroad.com pour obtenir des suggestions d'équipement.

Pièces

Ensemble de douilles pour bras triangulaires

703500875



- Cet ensemble de douilles comprend 2 douilles, un manchon et une plaque d'usure, comme illustré.
- Tout ce dont vous avez besoin pour remplacer les bras triangulaires de votre suspension.

Rotules



- Conception robuste pour une utilisation hors route et hermétique pour une durabilité prolongée.

Supérieur	706202044
Supérieur (Maverick, Trail et Sport)	706203084
Inférieur	706202045

Roulements de roue

(photo non disponible)

Modèles 2020 et antérieurs	293350118
Modèles 2021 et ultérieurs	293350126
Maverick	293350141

- Roulements hermétiques pour une protection accrue contre l'eau et la saleté.

Ensemble de soufflets homocinétiques

- Livré avec circlips et graisse.
- Les kits de soufflets homocinétiques BRP d'origine garantissent une compatibilité absolue et un ajustement parfait.



Modèles	Côté roue avant	Côté différentiel avant	Côté roue et différentiel arrière
Traxter	705401345	705401355	705501864
Maverick	705401354	705401354	715900450
Maverick Sport (ABS, X xc, X mr, X rc)	705401354	705401355	705501864
Maverick Sport (sans ABS), Maverick Trail	705401345	705401355	705501864
G2, G2L, G2S (sauf X mr)	705401345	705401346	705501864
X mr	705401354	705401355	705501864

Courroies

Courroie de distribution Premium BRP

- Conception haute performance idéale pour une utilisation hors route.
- Étalonnage spécifique à BRP de manière à s'adapter au mieux à votre véhicule Can-Am.



Modèles	Courroie Premium	Cache-joint CVT	Mises à niveau
Traxter HD10	422280652	420450400	—
Traxter HD9	422280656	420450400	422280652
Traxter HD7	422280225	—	—
Maverick	422280652	420450405	—
Maverick Trail et Maverick Sport 1000	422280656	420450400	422280652
Maverick Trail 700	422280225	—	—
G2, G2S 450 cm ³ et moins	422280283	420430126	—
G2, G2S 500 cm ³ et plus	422280366	420430126	—
G2L Outlander 450 et Outlander MAX 450	422280283	420630292	—

Outil adaptateur poulie réceptrice

(photo non disponible)

- Ouvre grand l'embrayage secondaire pour faciliter le remplacement de la courroie.

Extracteur/outil de blocage

(photo non disponible)

- Permet d'ouvrir grand l'embrayage secondaire pour faciliter le remplacement de la courroie.

Modèles	Adaptateur poulie réceptrice	Extracteur/outil de blocage
Traxter HD10-HD9	708200720	529000088
Traxter HD7	—	529036098
Maverick Trail & Sport	708200720	529000088
Maverick	708200720	529000088
G2, G2S	—	529036098
G2L Outlander 450 et Outlander MAX 450	—	529036098

Kits d'entretien de poulie pDrive

Ensemble d'entretien de rouleau de rampe

SSV pDrive (MY22)

420629231

SSV pDrive (MY23)

À venir hiver 2023

Ensemble de rouleaux de rampe pDrive



Ensemble d'entretien de rouleau de couple

SSV pDrive (MY22)

420629224

SSV pDrive (MY23)

À venir hiver 2023

Ensemble de rouleaux de couple pDrive

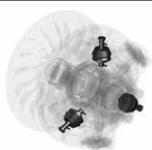

ENSEMBLE DE LUBRIFIANT ET DE VIDANGE D'HUILE

Lubrifiant

Huile synthétique 10W-50 XPS 4T

9779234 • 1 qt / 946 ml US
9779240 • EU

9779235 • 3,785 l



- Conçue pour les moteurs 4 temps à usage intensif et haut rendement, y compris les moteurs turbocompressés, suralimentés et de course.
- Formulée à l'aide de produits de base soigneusement sélectionnés et rigoureusement testés et d'additifs personnalisés.
- Offre la résistance d'une couche épaisse pour protéger les roulements et une détergence éprouvée à haute température pour minimiser les dépôts, prévenir le cisaillement, fournir une stabilité thermique et lutter contre la dilution du carburant pour une performance maximale de votre moteur.

Huile synthétique 0W-40 XPS 4T

9779139 • 1 qt / 946 ml US
9779286 • EU

9779140 • 1 US gal / 3,785 l US
9779287 • EU



- Formule sports motorisés avec additifs anti-usure et anticorrosion haut de gamme.
- Le choix privilégié pour les moteurs 4 temps haute performance des motoneiges, quads et SSV utilisés par temps froid.
- Apporte une protection supérieure du moteur et de la transmission contre la chaleur, la rouille et la corrosion.
- Offre des performances optimales à températures élevées et basses.

Huile 4T semi-synthétique XPS 5W40

9779133 • 1 qt / 946 ml US
9779290 • EU

9779134 • 1 US gal / 3,785 l US
9779291 • EU



- Formule hors route avec additifs anti-usure et anticorrosion haut de gamme.
- Conçue pour les moteurs quatre temps hors route, sur route et motomarines hautes performances, y compris les moteurs de sports motorisés turbo ou suralimentés.
- Apporte une protection supérieure du moteur et de la transmission contre la rouille et la corrosion, même dans les conditions extrêmes.

Kit de vidange d'huile

Ensemble de vidange d'huile de moteur

Modèles



- Ensemble de vidange d'huile moteur ultrapratic « tout-en-un » pour gagner du temps et de l'argent.
- Comprend l'huile synthétique ou semi-synthétique XPS, le filtre à huile, les joints toriques et la rondelle.

Huile semi-synthétique 5W-40 / 450 cm ³ ou moins	9779256 • US 9779408 • EU
Huile synthétique 0W-40 / 450 cm ³ ou moins	9779257 • US 9779409 • EU
Huile semi-synthétique 5W-40 / Moteur bicylindre en V de 500 cm ³ ou plus	9779258 • US 9779405 • EU
Huile synthétique 0W-40 / Moteur bicylindre en V de 500 cm ³ ou plus	9779259 • US 9779406 • EU
Huile synthétique 10W-50 / Moteur bicylindre en V de 500 cm ³ ou plus	9779252 • US 9779401 • EU
Huile semi-synthétique 5W-40 / 900 ACE	9779260 • US 9779410 • EU
Huile synthétique 10W-50 / 900 ACE	9779261 • US 9779411 • EU

PRODUITS POUR LA MAINTENANCE

Huile synthétique pour engrenages



- Utilise des additifs personnalisés pour fournir les meilleures performances dans les différentiels Visco-Lok™ et Smart-Lok™.
- Permet des charges plus élevées, une stabilité supérieure au cisaillement et une réduction de l'oxydation.
- Protection exceptionnelle contre l'usure et performances supérieures à toutes les températures de fonctionnement.

75W-90

75W-140

9779158 • 1 qt / 946 ml US

9779212 • EU

9779160 • 1 qt / 946 ml US

9779215 • EU

Liquide de refroidissement protection étendue



- Offre une bonne dilution et contient les additifs nécessaires pour prévenir la corrosion et empêcher la cavitation dans les systèmes de refroidissement de BRP.
- Formule longue durée de 5 ans spécifiquement conçue pour les véhicules BRP.
- Transfert de chaleur supérieur.
- Idéal comme liquide de remplacement pour les embarcations qui utilisent habituellement un antigel/liquide dont la durée de vie est de 2 ans (vert).
- 5 ans (orange).

9779150 • 1 qt / 946 ml

619590204 (Scandinavie)

Lubrifiant anticorrosif



- Produit polyvalent qui peut aussi être utilisé pour prévenir la rouille, la corrosion et l'infiltration d'eau.
- Il contient des additifs extrême pression qui agissent comme lubrifiant partout où la lubrification est nécessaire.

9779167 • 340 g

619590722 (Scandinavie)

Liquide de frein DOT4



- Satisfait ou dépasse toutes les exigences DOT3 et DOT4 en matière de liquide de frein.
- Formule haute température. Résiste à la perte d'efficacité et remet aussi en état les joints d'étanchéité et les joints toriques dans le système de freinage.

9779151 • 12 fl oz / 355 ml US

9779207 • EU

PRODUITS POUR L'ENTRETIEN

Nettoyant et dégraissant, tous usages

9779328 • 650 ml

9779329 • 1,89 l



- Formule prête à l'emploi.
- Nettoie la saleté et la crasse les plus résistantes.
- Formule écologique sans phosphates.
- Formule peu moussante, rinçage facile.

Nettoyant sans eau fini mat

9779330 • 650 ml



- Facile à utiliser sans eau.
- Parfait pour les surfaces mates, planes et denim.
- Ne contient ni cire ni silicone.
- Ne laisse pas de traces ni de marques indésirables.

Nettoyant multisurface et vitres

9779331 • 650 ml



- Facile à pulvériser et à essuyer sans eau.
- La formule polymère nettoie et protège.
- Ne contient ni cire ni silicone.
- Ne laisse pas de traces ni de marques indésirables.

Nettoyant boue et poussière Off-Road

9779340 • 946 ml

9779341 • 1,89 l



- Spécialement formulé pour les véhicules tout-terrain, il détache la crasse et la saleté qui adhèrent à la finition des véhicules.
- La formule est biodégradable, écologique, sans phosphates ni produits chimiques corrosifs, elle mousse peu pour un rinçage facile et rapide.
- Efficace sur l'huile, la graisse et autres salissures tenaces.
- Pour une utilisation sûre sur toutes les surfaces.

Raviveur plastique et caoutchouc noir

9779335 • 225 ml



- Ravive plastique, caoutchouc et vinyle.
- Formule durable.
- Protection contre les rayons UV.

Produit de lavage moussant

9779337 • 473 ml

9779338 • 1,89 l



- Formule concentrée pour les véhicules tout-terrain, produit une mousse épaisse pour décrocher la saleté et prévenir les rayures.
- La formule à pH neutre respecte les cires et enduits protecteurs.
- Peut être utilisé dans les nettoyeurs haute pression ou à la main.

Cire brillance en spray

9779332 • 118 ml

9779333 • 473 ml



- Cire en spray pour retouches rapides.
- Laisse un fini brillant uniforme.
- Formule à base de nanoparticules polymères.
- Repousse la saleté.
- Pas besoin d'eau.

EXPLOREZ TOUT UN MONDE D'AVENTURES AVEC NOS PRODUITS. BRP.COM



ski-doo ***LYNX*** ***SEA-DOO*** ***CAN-AM*** **ROTAX** ***ALUMACRAFT*** ***Manitou*** **QUINTREX**



CAN-AMOFFROAD.COM

